

Feman

Jagodina - Srbija

tel: +381 35 8 230 000

fax: +381 35 8 230 024

www.feman.co.rs



5

MERNO RAZVODNI
ORMANI I KUTIJE

Kvalitet pre svega



+2400
proizvoda u ponudi

Na zahtev kupca dostavljamo generalni katalog

Proizvođač zadržava pravo izmene podataka u ovom katalogu



SERTIFIKATI I PRIZNANJA - DOKAZ KVALITETA



TRADICIJA DUGA PREKO 35 GODINE - FABRIKA OSNOVANA 1985.

www.feman.co.rs



INFORMATOR

o ostalim proizvodima FEMAN



... VIŠE OD 2400
PROIZVODA ...

*Kvalitet
pre svega*



*Tvorac ove poslovne ideje,
je gospodin Miodrag Nikolić,
elektro inženjer koji je osnivač
i vlasnik fabrike Feman doo*

PROIZVODNI PROGRAM FABRIKE FEMAN



**LED+NATRIJUM
ULIČNA RASVETA**

**RAZVODNI ELEKTRO
ORMANI**

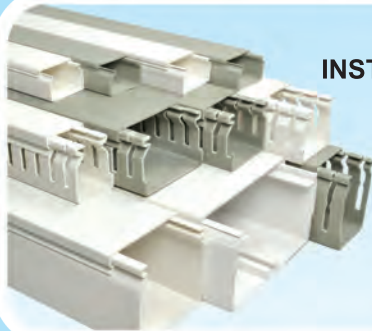

**INSTALACIONI PVC
KANALI**

**REDNE STEZALJKE
ZA NIZANJE**



**HIDRAULIČNA KOMBINOVANA
PUMPA FKPU-700D (700bar)**



**RUČNE MEHANIČKE
PRESE FP-50 I FP-120**



SILIKONSKI IZOLATORI



**AUTOMATSKE
HVATALJKE**



**HIDRAULIČNA
GLAVA FHP-300**

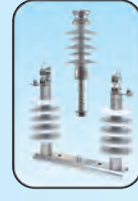

**RUČNE MAKAZE ZA GVOŽDE
I KABLOVE**



**HIDRAULIČNE
MAKAZE
FCPc-87A**



**HIDRAULIČNA
GLAVA FS-240**



**RUČNA HIDRAULIČNA
PRESA FTP-300**



**UNIVERZALNE ROLNE
ZA POLAGANJE KABLOVA**



**KOTURAAČE ZA
POSTAVLJANJE
NN I SN SKS-a
NA STUBOVE**



**RUČNA MEHANIČKA PRESA
FP-185**



**ALAT ZA PROBIJANJE
FAP-10**



**RUČNA MEHANIČKA PRESA
FRP-300**

**AKU MAKAZE
I PRESA FAMP 42**



**FAP 300D-18
SA DISPLEJOM**



FAP 300V-18



probijanje limova



sečenje provodnika



**presovanje spojnih
elemenata**



*Feman je najveći
prizvodjač SMC
poliesterskih ormara
na Balkanu*



FEMAN POLIESTERSKI ORMAN - KARAKTERISTIKE



otpornost
na udarce



otpornost
UV zračenje



hidrofobnost



otpornost
na promenu boje
vreme

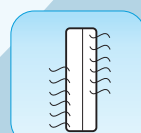

otpornost
na savijanje

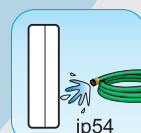

otpornost
na vodu
ip54



otpornost
koroziju



nezapaljivo



visoka savojna
čvrstoća

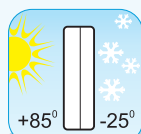

otpornost
temperatury
+85° -25°

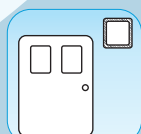

dvostruka
izolovanost



ip54
otpornost
na prašinu

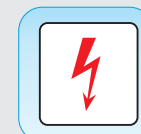

elektro
otpornost

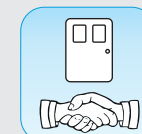

jednostavna
montaža

TEHNIČKE KARAKTERISTIKE MODULARNO MERNO-RAZVODNOG ORMANA

Koristi se za montažu jednog mernog uređaja. Za montažu više mernih uređaja mogu se nizati jedan pored drugog i jedan iznad drugog.



Višenamenski modularni univerzalni orman izrađujemo u više varijanti, za montažu na stub, na zid, u zidu, kao slobodnostojeći nadzemni i kao slobodnostojeći uzemni.

Orman izrađujemo od presovanog negorivog poliestera ojačanog staklenim vlaknima. Otporan je na udare, savijanje i ima veliku dielektričnu čvrstoću. Otporan je na atmosferske uticaje, kao i UV zračenje. Ne prouzrokuje štetna dejstva na žive organizme i čovekovu okolinu. Pruža veoma dobru mehaničku i električnu zaštitu. Spada u visoko izolacione ormene. Dodavanjem dihtung gume na vratima, prozorima i drugim otvorima postiže se visok stepen zaptivenosti IP 54.



Zbog svojih tehničkih karakteristika mogu se koristiti u vlažnim prostorijama, sredinama gde je veliko prisustvo kiselina, prašina i soli, termoelektranama, prostorijama sa visokim i niskim temperaturama, u industrijskim halama itd. Korišćenje je jednostavno i bez dodatnog održavanja, otporan je na visoke i niske temperature. Veoma laka i jednostavna montaža i ugradnja.

U skladu sa evropskim standardima i normama razvili smo širok program prateće ugradnje opreme za ormene. Po želji kupca ormene isporučujemo kompletno opremljene (šmirane) prema tehničkom uputstvu dostavljenom od strane kupca.



Unutrašnjost praznog poliesterskog univerzalnog ormara



Orman sa prekidačima i kontrolnim lampama



Merni orman



Merno komadni orman



Orman sa mernim uređajima



Orman sa automatikom



Orman sa strujnim transformatorima



Orman sa priključnim priborom



Unutrašnjost ormara sa priključnim priborom

Mogu se koristiti kao merni, merno-komadni, za uličnu rasvetu, razvodni, komadni ormani za automatiku u pogonima itd.



ORMANI ZA MONTAŽU NA STUB SA LEĐNIM NOSAČIMA

Kodni broj	Tip
5701010	MRO1-S 320x665x235 P
5701020	MRO1-S 320x665x235 PT
5701030	MRO1-S 320x665x235 PE
5701040	MRO1-S 320x665x235 PS
5701050	MRO1-S 320x665x235 SS
5701060	MRO1-S 320x665x235 SL
5701070	MRO1-S 320x665x235 SB

Legenda:

- S** - Stubni
- P** - Prazan (bez opreme)
- PT** - Prazan sa tablom za brojilo i priključnom izolacionom kutijom
- PE** - Prazan sa ekstudiranom ravnom tablom
- PS** - Prazan sa tablom za brojilo, priključnom izolacionom kutijom i strujnim rednim stezaljkama
- SS** - Šemiran sa tablom za brojilo, priključnom izolacionom kutijom i strujnim rednim stezaljkama
- SL** - Šemiran sa tablom za brojilo, priključnom izolacionom kutijom, strujnim rednim stezaljkama i limitatorima
- SB** - Šemiran sa tablom za brojilo, priključnom izolacionom kutijom, strujnim rednim stezaljkama, limitatorima i brojilom



ORMANI ZA MONTAŽU NA ZID SA KOSIM KROVOM

Kodni broj	Tip
5701110	MRO1-Z 320x665x235 P
5701120	MRO1-Z 320x665x235 PT
5701130	MRO1-Z 320x665x235 PE
5701140	MRO1-Z 320x665x235 PS
5701150	MRO1-Z 320x665x235 SS
5701160	MRO1-Z 320x665x235 SL
5701170	MRO1-Z 320x665x235 SB

Legenda:

- Z** - Zidni
- P** - Prazan (bez opreme)
- PT** - Prazan sa tablom za brojilo i priključnom izolacionom kutijom
- PE** - Prazan sa ekstudiranom ravnom tablom
- PS** - Prazan sa tablom za brojilo, priključnom izolacionom kutijom i strujnim rednim stezaljkama
- SS** - Šemiran sa tablom za brojilo, priključnom izolacionom kutijom i strujnim rednim stezaljkama
- SL** - Šemiran sa tablom za brojilo, priključnom izolacionom kutijom, strujnim rednim stezaljkama i limitatorima
- SB** - Šemiran sa tablom za brojilo, priključnom izolacionom kutijom, strujnim rednim stezaljkama, limitatorima i brojilom

UZIDNI

MRO1-U 320x665x235

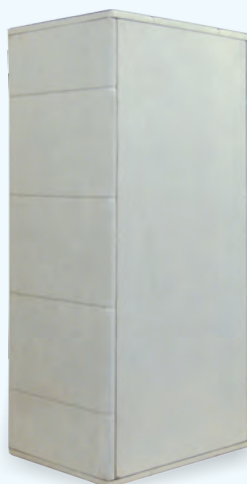
ORMANI ZA MONTAŽU
U ZID BEZ KOSOG KROVA

Kodni broj	Tip
5701210	MRO1-U 320x665x235 P
5701220	MRO1-U 320x665x235 PT
5701230	MRO1-U 320x665x235 PE
5701240	MRO1-U 320x665x235 PS
5701250	MRO1-U 320x665x235 SS
5701260	MRO1-U 320x665x235 SL
5701270	MRO1-U 320x665x235 SB

Legenda:

- U** - Uzidni
- P** - Prazan (bez opreme)
- PT** - Prazan sa tablom za brojilo i priključnom izolacionom kutijom
- PE** - Prazan sa ekstudiranom ravnom tablom
- PS** - Prazan sa tablom za brojilo, priključnom izolacionom kutijom i strujnim rednim stezaljkama
- SS** - Šemiran sa tablom za brojilo, priključnom izolacionom kutijom i strujnim rednim stezaljkama
- SL** - Šemiran sa tablom za brojilo, priključnom izolacionom kutijom, strujnim rednim stezaljkama i limitatorima
- SB** - Šemiran sa tablom za brojilo, priključnom izolacionom kutijom, strujnim rednim stezaljkama, limitatorima i brojilom

SLOBODNOSTOJEĆI - NADZEMNI ORMANI

MRO1-SSN 320x1035x235

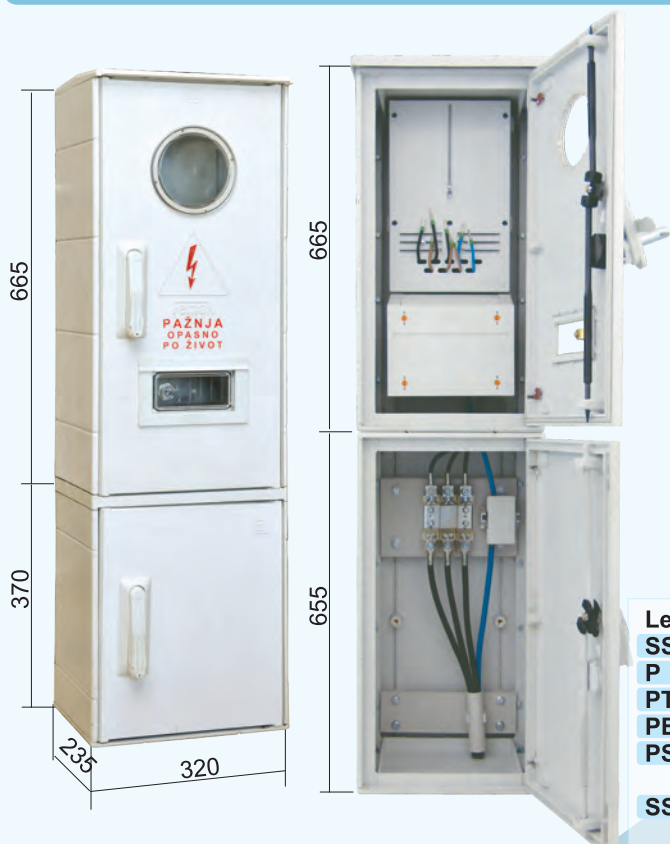

Kodni broj	Tip
5701310	MRO1-SSN 320x1035x235 P
5701320	MRO1-SSN 320x1035x235 PT
5701330	MRO1-SSN 320x1035x235 PE
5701340	MRO1-SSN 320x1035x235 PS
5701350	MRO1-SSN 320x1035x235 SS
5701360	MRO1-SSN 320x1035x235 SL
5701370	MRO1-SSN 320x1035x235 SB

Slobodnostojeći nadzemni ormani mogu se montirati na poliesterska uzemna postolja.

Legenda:

- SSN** - Slobodnostojeći nadzemni
- P** - Prazan (bez opreme)
- PT** - Prazan sa tablom za brojilo i priključnom izolacionom kutijom
- PE** - Prazan sa ekstudiranom ravnom tablom
- PS** - Prazan sa tablom za brojilo, priključnom izolacionom kutijom i strujnim rednim stezaljkama
- SS** - Šemiran sa tablom za brojilo, priključnom izolacionom kutijom i strujnim rednim stezaljkama
- SL** - Šemiran sa tablom za brojilo, priključnom izolacionom kutijom, strujnim rednim stezaljkama i limitatorima
- SB** - Šemiran sa tablom za brojilo, priključnom izolacionom kutijom, strujnim rednim stezaljkama, limitatorima i brojilom

SLOBODNOSTOJEĆI - UZEMNI ORMANI

MRO1-SSU 320x1720x235

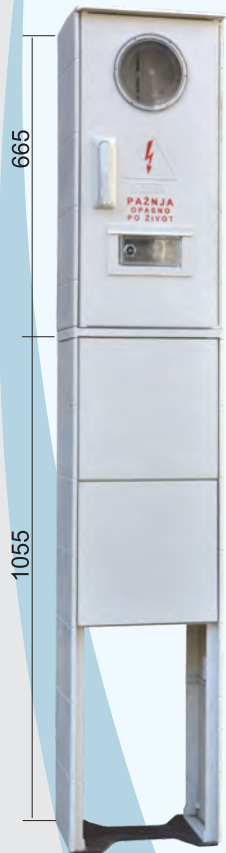

Način postavljanja uzemnog postolja

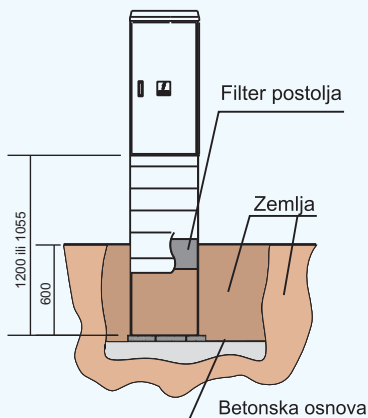

Kodni broj	Tip
5701410	MRO1-SSU 320x1720x235 P
5701420	MRO1-SSU 320x1720x235 PT
5701430	MRO1-SSU 320x1720x235 PE
5701440	MRO1-SSU 320x1720x235 PS
5701450	MRO1-SSU 320x1720x235 SS
5701460	MRO1-SSU 320x1720x235 SL
5701470	MRO1-SSU 320x1720x235 SB

Legenda:

- SSU** - Slobodnostojeći uzemni
- P** - Prazan (bez opreme)
- PT** - Prazan sa tablom za brojilo i priključnom izolacionom kutijom
- PE** - Prazan sa ekstudiranom ravnom tablom
- PS** - Prazan sa tablom za brojilo, priključnom izolacionom kutijom i strujnim rednim stezaljkama
- SS** - Šemiran sa tablom za brojilo, priključnom izolacionom kutijom i strujnim rednim stezaljkama
- SL** - Šemiran sa tablom za brojilo, priključnom izolacionom kutijom, strujnim rednim stezaljkama i limitatorima
- SB** - Šemiran sa tablom za brojilo, priključnom izolacionom kutijom, strujnim rednim stezaljkama, limitatorima i brojilom

SLOBODNOSTOJEĆI - UZEMNI ORMANI SA KPK-om

MRO1-SSUK 320x2090x235

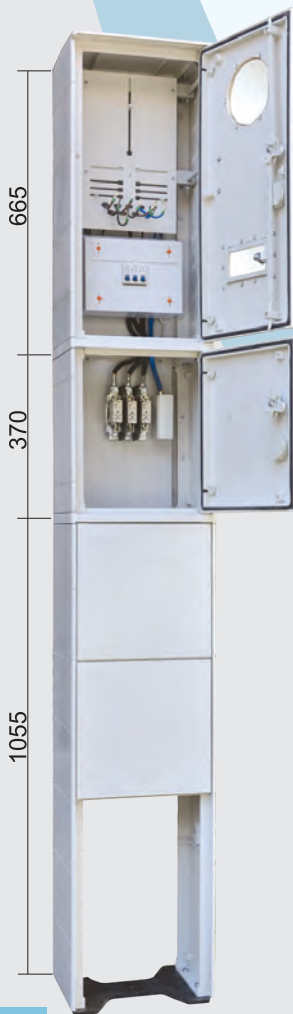

Kodni broj	Tip
5701411	MRO1-SSUK 320x2090x235 P
5701421	MRO1-SSUK 320x2090x235 PT
5701431	MRO1-SSUK 320x2090x235 PE
5701441	MRO1-SSUK 320x2090x235 PS
5701451	MRO1-SSUK 320x2090x235 SS
5701461	MRO1-SSUK 320x2090x235 SL
5701471	MRO1-SSUK 320x2090x235 SB

Legenda:

- SSUK** - Slobodnostojeći uzemni sa KPK
- P** - Prazan (bez opreme)
- PT** - Prazan sa tablom za brojilo i priključnom izolacionom kutijom
- PE** - Prazan sa ekstudiranom ravnom tablom
- PS** - Prazan sa tablom za brojilo, priključnom izolacionom kutijom i strujnim rednim stezaljkama
- SS** - Šemiran sa tablom za brojilo, priključnom izolacionom kutijom i strujnim rednim stezaljkama
- SL** - Šemiran sa tablom za brojilo, priključnom izolacionom kutijom, strujnim rednim stezaljkama i limitatorima
- SB** - Šemiran sa tablom za brojilo, priključnom izolacionom kutijom, strujnim rednim stezaljkama, limitatorima i brojilom



FEMAN POLIESTERSKI ORMAN - KARAKTERISTIKE



otpornost
na udarce



otpornost
UV zračenje



hidrofobnost



otpornost
na promenu boje

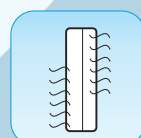

otpornost
na savijanje

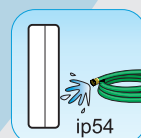

otpornost
na vodu



otpornost
koroziju



nezapaljivo

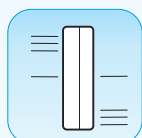

visoka savojna
čvrstoća

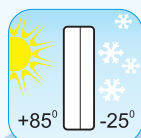

+85°
-25°
otpornost
temperatury

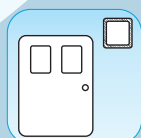

dvostruka
izolovanost

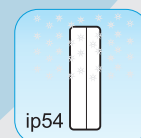

ip54
otpornost
na prašinu

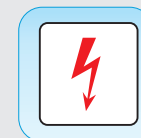

elektro
otpornost

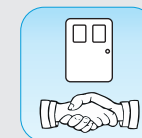

jednostavna
montaža

TEHNIČKE KARAKTERISTIKE MODULARNOG MERNO-RAZVODNOG ORMANA

Koristi za montažu dva merna uređaja, raspoređena po horizontali. Za montažu više mernih uređaja mogu se nizati jedan pored drugog i jedan iznad drugog.



Višenamenski modularni univerzalni orman izrađujemo u više varijanti, za montažu na stub, na zid, u zidu, kao slobodnostojeći nadzemni i kao slobodnostojeći uzemni.

Orman izrađujemo od presovanog negorivog poliestera ojačanog staklenim vlaknima. Otporan je na udare, savijanje i ima veliku dielektričnu čvrstoću. Otporan je na atmosferske uticaje, kao i UV zračenje. Ne prouzrokuje štetna dejstva na žive organizme i čovekovu okolinu. Pruža veoma dobru mehaničku i električnu zaštitu. Spada u visoko izolacione ormene. Dodavanjem dihtung gume na vratima, prozorima i drugim otvorima postiže se visok stepen zaptivenosti IP 54.

Zbog svojih tehničkih karakteristika mogu se koristiti u vlažnim prostorijama, sredinama gde je veliko prisustvo kiselina, prašina i soli, termoelektranama, prostorijama sa visokim i niskim temperaturama, u industrijskim halama itd. Korišćenje je jednostavno i bez dodatnog održavanja, otporan je na visoke i niske temperature. Veoma laka i jednostavna montaža i ugradnja.

U skladu sa evropskim standardima i normama razvili smo širok program prateće ugradnje opreme za ormene. Po želji kupca ormene isporučujemo kompletno opremljene (šemirane) prema tehničkom uputstvu dostavljenom od strane kupca.





Orman sa prekidačima i kontrolnim lampama



Merni orman



Orman sa priključnim priborom



Orman sa automatikom

Unutrašnjost ormara
sa priključnim priborom

Orman sa mernim uredjajima

Mogu se koristiti kao merni, merno-komadni, za uličnu rasvetu, razvodni, komadni ormani za automatiku u pogonima itd.



ORMANI ZA MONTAŽU NA STUB SA LEDNIM NOSAČIMA

Kodni broj	Tip
5702010	MRO2-S 600x665x235 P
5702020	MRO2-S 600x665x235 PT
5702030	MRO2-S 600x665x235 PE
5702040	MRO2-S 600x665x235 PS
5702050	MRO2-S 600x665x235 SS
5702060	MRO2-S 600x665x235 SL
5702070	MRO2-S 600x665x235 SB

Legenda:

- U** - Uzidni
- P** - Prazan (bez opreme)
- PT** - Prazan sa tablom za brojilo i priključnom izolacionom kutijom
- PE** - Prazan sa ekstudiranom ravnom tablom
- PS** - Prazan sa tablom za brojilo, priključnom izolacionom kutijom i strujnim rednim stezaljkama
- SS** - Šemiran sa tablom za brojilo, priključnom izolacionom kutijom i strujnim rednim stezaljkama
- SL** - Šemiran sa tablom za brojilo, priključnom izolacionom kutijom, strujnim rednim stezaljkama i limitatorima
- SB** - Šemiran sa tablom za brojilo, priključnom izolacionom kutijom, strujnim rednim stezaljkama, limitatorima i brojilom



ORMANI ZA MONTAŽU NA ZID SA KOSIM KROVOM

Kodni broj	Tip
5702110	MRO2-Z 600x665x235 P
5702120	MRO2-Z 600x665x235 PT
5702130	MRO2-Z 600x665x235 PE
5702140	MRO2-Z 600x665x235 PS
5702150	MRO2-Z 600x665x235 SS
5702160	MRO2-Z 600x665x235 SL
5702170	MRO2-Z 600x665x235 SB

Legenda:

- Z** - Zidni
- P** - Prazan (bez opreme)
- PT** - Prazan sa tablom za brojilo i priključnom izolacionom kutijom
- PE** - Prazan sa ekstudiranom ravnom tablom
- PS** - Prazan sa tablom za brojilo, priključnom izolacionom kutijom i strujnim rednim stezaljkama
- SS** - Šemiran sa tablom za brojilo, priključnom izolacionom kutijom i strujnim rednim stezaljkama
- SL** - Šemiran sa tablom za brojilo, priključnom izolacionom kutijom, strujnim rednim stezaljkama i limitatorima
- SB** - Šemiran sa tablom za brojilo, priključnom izolacionom kutijom, strujnim rednim stezaljkama, limitatorima i brojilom

UZIDNI

MRO2-U 600x665x235

ORMANI ZA MONTAŽU
U ZID BEZ KOSOG KROVA

Kodni broj	Tip
5702210	MRO2-U 600x665x235 P
5702220	MRO2-U 600x665x235 PT
5702230	MRO2-U 600x665x235 PE
5702240	MRO2-U 600x665x235 PS
5702250	MRO2-U 600x665x235 SS
5702260	MRO2-U 600x665x235 SL
5702270	MRO2-U 600x665x235 SB

Legenda:

- U** - Uzidni
- P** - Prazan (bez opreme)
- PT** - Prazan sa tablom za brojilo i priključnom izolacionom kutijom
- PE** - Prazan sa ekstudiranom ravnom tablom
- PS** - Prazan sa tablom za brojilo, priključnom izolacionom kutijom i strujnim rednim stezaljkama
- SS** - Šemiran sa tablom za brojilo, priključnom izolacionom kutijom i strujnim rednim stezaljkama
- SL** - Šemiran sa tablom za brojilo, priključnom izolacionom kutijom, strujnim rednim stezaljkama i limitatorima
- SB** - Šemiran sa tablom za brojilo, priključnom izolacionom kutijom, strujnim rednim stezaljkama, limitatorima i brojilom

SLOBODNOSTOJEĆI - NADZEMNI ORMANI

MRO2-SSN 600x1035x235

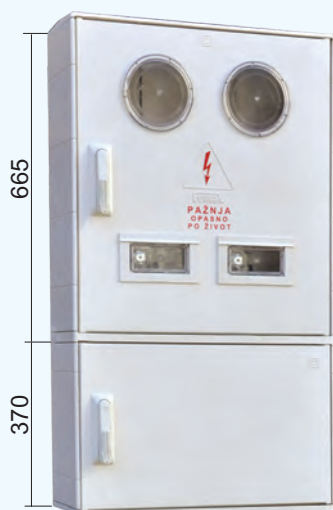

Kodni broj	Tip
5702310	MRO2-SSN 600x1035x235 P
5702320	MRO2-SSN 600x1035x235 PT
5702330	MRO2-SSN 600x1035x235 PE
5702340	MRO2-SSN 600x1035x235 PS
5702350	MRO2-SSN 600x1035x235 SS
5702360	MRO2-SSN 600x1035x235 SL
5702370	MRO2-SSN 600x1035x235 SB

Slobodnostojeći nadzemni ormani mogu se montirati na poliesterska uzemna postolja.

Legenda:

- SSN** - Slobodnostojeći nadzemni
- P** - Prazan (bez opreme)
- PT** - Prazan sa tablom za brojilo i priključnom izolacionom kutijom
- PE** - Prazan sa ekstudiranom ravnom tablom
- PS** - Prazan sa tablom za brojilo, priključnom izolacionom kutijom i strujnim rednim stezaljkama
- SS** - Šemiran sa tablom za brojilo, priključnom izolacionom kutijom i strujnim rednim stezaljkama
- SL** - Šemiran sa tablom za brojilo, priključnom izolacionom kutijom, strujnim rednim stezaljkama i limitatorima
- SB** - Šemiran sa tablom za brojilo, priključnom izolacionom kutijom, strujnim rednim stezaljkama, limitatorima i brojilom

SLOBODNOSTOJEĆI - UZEMNI ORMANI

MRO2-SSU 600x1720x235



Način postavljanja uzemnog postolja

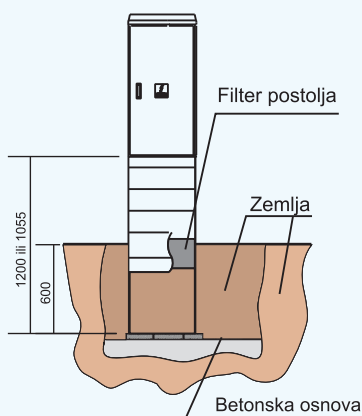

Kodni broj	Tip
5702410	MRO2-SSU 600x1720x235 P
5702420	MRO2-SSU 600x1720x235 PT
5702430	MRO2-SSU 600x1720x235 PE
5702440	MRO2-SSU 600x1720x235 PS
5702450	MRO2-SSU 600x1720x235 SS
5702460	MRO2-SSU 600x1720x235 SL
5702470	MRO2-SSU 600x1720x235 SB

Legenda:

- SSU** - Slobodnostojeći uzemni
- P** - Prazan (bez opreme)
- PT** - Prazan sa tablom za brojilo i priključnom izolacionom kutijom
- PE** - Prazan sa ekstudiranom ravnom tablom
- PS** - Prazan sa tablom za brojilo, priključnom izolacionom kutijom i strujnim rednim stezaljkama
- SS** - Šemiran sa tablom za brojilo, priključnom izolacionom kutijom i strujnim rednim stezaljkama
- SL** - Šemiran sa tablom za brojilo, priključnom izolacionom kutijom, strujnim rednim stezaljkama i limitatorima
- SB** - Šemiran sa tablom za brojilo, priključnom izolacionom kutijom, strujnim rednim stezaljkama, limitatorima i brojiлом

SLOBODNOSTOJEĆI - UZEMNI ORMANI SA KPK-om

MRO2-SSUK 600x2090x235

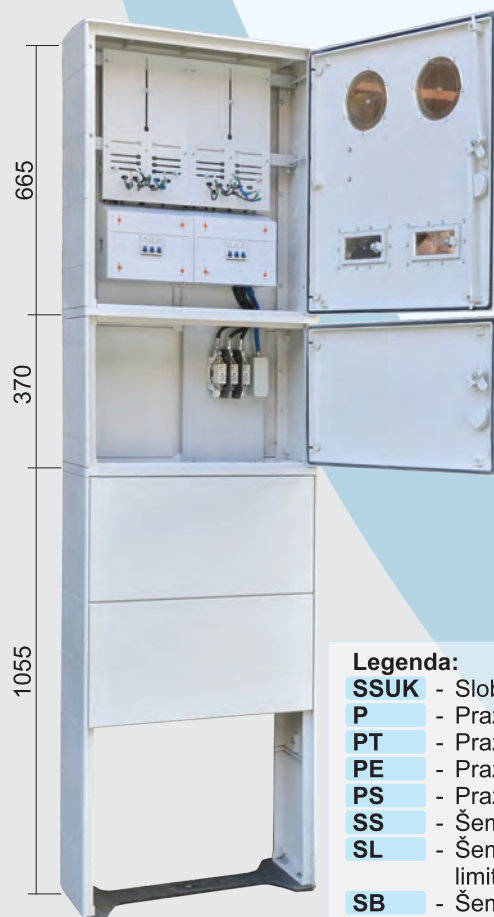

Kodni broj	Tip
5702411	MRO2-SSUK 600x2090x235 P
5702421	MRO2-SSUK 600x2090x235 PT
5702431	MRO2-SSUK 600x2090x235 PE
5702441	MRO2-SSUK 600x2090x235 PS
5702451	MRO2-SSUK 600x2090x235 SS
5702461	MRO2-SSUK 600x2090x235 SL
5702471	MRO2-SSUK 600x2090x235 SB

Legenda:

- SSUK** - Slobodnostojeći uzemni sa KPK
- P** - Prazan (bez opreme)
- PT** - Prazan sa tablom za brojilo i priključnom izolacionom kutijom
- PE** - Prazan sa ekstudiranom ravnom tablom
- PS** - Prazan sa tablom za brojilo, priključnom izolacionom kutijom i strujnim rednim stezaljkama
- SS** - Šemiran sa tablom za brojilo, priključnom izolacionom kutijom i strujnim rednim stezaljkama
- SL** - Šemiran sa tablom za brojilo, priključnom izolacionom kutijom, strujnim rednim stezaljkama i limitatorima
- SB** - Šemiran sa tablom za brojilo, priključnom izolacionom kutijom, strujnim rednim stezaljkama, limitatorima i brojiлом



FEMAN POLIESTERSKI ORMAN - KARAKTERISTIKE



otpornost
na udarce

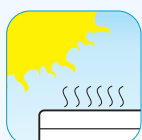

otpornost
UV zračenje



hidrofobnost



otpornost
na promenu boje
vreme

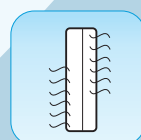

otpornost
na savijanje

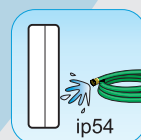

otpornost
na vodu
ip54

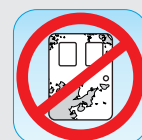

otpornost
koroziju



nezapaljivo

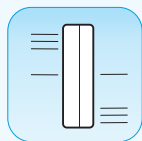

visoka savojna
čvrstoća

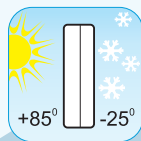

otpornost
temperatury
+85° -25°

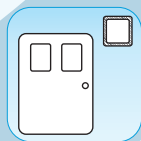

dvostruka
izolovanost

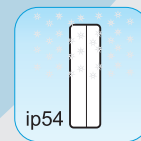

ip54
otpornost
na prašinu

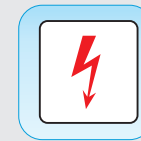

elektro
otpornost

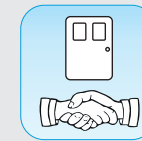

jednostavna
montaža

Koristi se za montažu maksimalno dva merna uređaja, raspoređena po vertikali. Za montažu više mernih uređaja mogu se nizati jedan pored drugog i jedan iznad drugog.

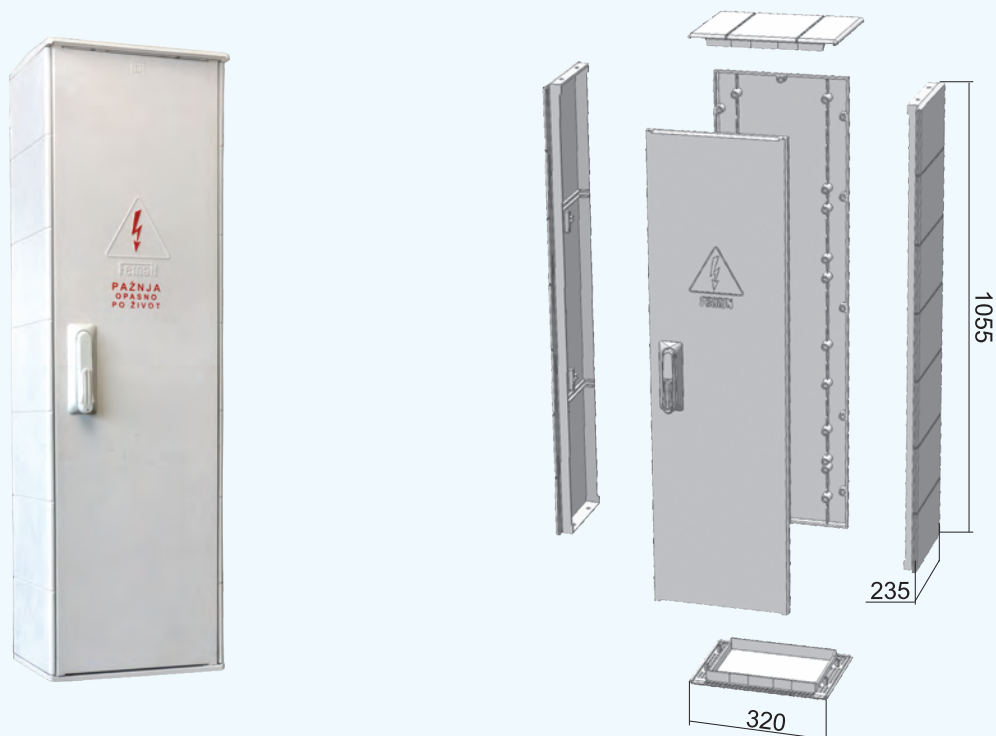

Višenamenski modularni univerzalni orman izrađujemo u više varijanti, za montažu na stub, na zid, u zidu, kao slobodnostojeći nadzemni i kao slobodnostojeći uzemni.

Orman izrađujemo od presovanog negorivog poliestera ojačanog staklenim vlaknima. Otporan je na udare, savijanje i ima veliku dielektričnu čvrstoću. Otporan je na atmosferske uticaje, kao i UV zračenje. Ne prouzrokuje štetna dejstva na žive organizme i čovekovu okolinu. Pruža veoma dobru mehaničku i električnu zaštitu. Spada u visoko izolacione ormene. Dodavanjem dihtung gume na vratima, prozorima i drugim otvorima postiže se visok stepen zaptivenosti IP 54. **Zbog svojih tehničkih karakteristika mogu se koristiti u vlažnim prostorijama, sredinama gde je veliko prisustvo kiselina, prašina i soli, termoelektranama, prostorijama sa visokim i niskim temperaturama, u industrijskim halama itd.** Korišćenje je jednostavno i bez dodatnog održavanja, otporan je na visoke i niske temperature. Veoma laka i jednostavna montaža i ugradnja. Spada u visoko izolacione ormene.

U skladu sa evropskim standardima i normama razvili smo širok program prateće ugradnje opreme za ormene. Po želji kupca ormene isporučujemo kompletno opremljene (šemirane) prema tehničkom uputstvu dostavljenom od strane kupca.





Mogu se koristiti kao merni, merno-komadni, za uličnu rasvetu, razvodni, komadni ormani za automatiku u pogonima itd.



Kodni broj	Tip
5703010	MRO2V-S 320x1055x235 P
5703020	MRO2V-S 320x1055x235 PT
5703030	MRO2V-S 320x1055x235 PE
5703040	MRO2V-S 320x1055x235 PS
5703050	MRO2V-S 320x1055x235 SS
5703060	MRO2V-S 320x1055x235 SL
5703070	MRO2V-S 320x1055x235 SB

Legenda:

- S** - Stubni
- P** - Prazan (bez opreme)
- PT** - Prazan sa tablom za brojilo i priključnom izolacionom kutijom
- PE** - Prazan sa ekstudiranom ravnom tablom
- PS** - Prazan sa tablom za brojilo, priključnom izolacionom kutijom i strujnim rednim stezaljkama
- SS** - Šemiran sa tablom za brojilo, priključnom izolacionom kutijom i strujnim rednim stezaljkama
- SL** - Šemiran sa tablom za brojilo, priključnom izolacionom kutijom, strujnim rednim stezaljkama i limitatorima
- SB** - Šemiran sa tablom za brojilo, priključnom izolacionom kutijom, strujnim rednim stezaljkama, limitatorima i brojilom



Kodni broj	Tip
5703110	MRO2V-Z 320x1055x235 P
5703120	MRO2V-Z 320x1055x235 PT
5703130	MRO2V-Z 320x1055x235 PE
5703140	MRO2V-Z 320x1055x235 PS
5703150	MRO2V-Z 320x1055x235 SS
5703160	MRO2V-Z 320x1055x235 SL
5703170	MRO2V-Z 320x1055x235 SB

Legenda:

- Z** - Zidni
- P** - Prazan (bez opreme)
- PT** - Prazan sa tablom za brojilo i priključnom izolacionom kutijom
- PE** - Prazan sa ekstudiranom ravnom tablom
- PS** - Prazan sa tablom za brojilo, priključnom izolacionom kutijom i strujnim rednim stezaljkama
- SS** - Šemiran sa tablom za brojilo, priključnom izolacionom kutijom i strujnim rednim stezaljkama
- SL** - Šemiran sa tablom za brojilo, priključnom izolacionom kutijom, strujnim rednim stezaljkama i limitatorima
- SB** - Šemiran sa tablom za brojilo, priključnom izolacionom kutijom, strujnim rednim stezaljkama, limitatorima i brojilom

UZIDNI ORMANI

MRO2V-U 320x1055x235



Kodni broj	Tip
5703210	MRO2V-U 320x1055x235 P
5703220	MRO2V-U 320x1055x235 PT
5703230	MRO2V-U 320x1055x235 PE
5703240	MRO2V-U 320x1055x235 PS
5703250	MRO2V-U 320x1055x235 SS
5703260	MRO2V-U 320x1055x235 SL
5703270	MRO2V-U 320x1055x235 SB

Legenda:

- U** - Uzidni
- P** - Prazan (bez opreme)
- PT** - Prazan sa tablom za brojilo i priključnom izolacionom kutijom
- PE** - Prazan sa ekstudiranom ravnom tablom
- PS** - Prazan sa tablom za brojilo, priključnom izolacionom kutijom i strujnim rednim stezaljkama
- SS** - Šemiran sa tablom za brojilo, priključnom izolacionom kutijom i strujnim rednim stezaljkama
- SL** - Šemiran sa tablom za brojilo, priključnom izolacionom kutijom, strujnim rednim stezaljkama i limitatorima
- SB** - Šemiran sa tablom za brojilo, priključnom izolacionom kutijom, strujnim rednim stezaljkama, limitatorima i brojilom

SLOBODNOSTOJEĆI - NADZEMNI ORMANI

MRO2V-SSN 320x1425x235

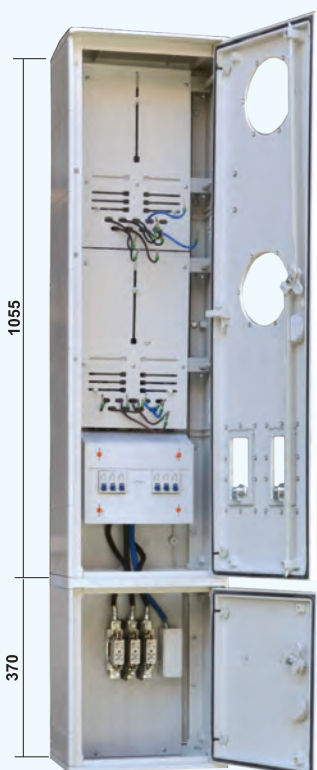

Kodni broj	Tip
5703310	MRO2V-SSN 320x1425x235 P
5703320	MRO2V-SSN 320x1425x235 PT
5703330	MRO2V-SSN 320x1425x235 PE
5703340	MRO2V-SSN 320x1425x235 PS
5703350	MRO2V-SSN 320x1425x235 SS
5703360	MRO2V-SSN 320x1425x235 SL
5703370	MRO2V-SSN 320x1425x235 SB

Legenda:

- SSN** - Slobodnostojeći nadzemni
- P** - Prazan (bez opreme)
- PT** - Prazan sa tablom za brojilo i priključnom izolacionom kutijom
- PE** - Prazan sa ekstudiranom ravnom tablom
- PS** - Prazan sa tablom za brojilo, priključnom izolacionom kutijom i strujnim rednim stezaljkama
- SS** - Šemiran sa tablom za brojilo, priključnom izolacionom kutijom i strujnim rednim stezaljkama
- SL** - Šemiran sa tablom za brojilo, priključnom izolacionom kutijom, strujnim rednim stezaljkama i limitatorima
- SB** - Šemiran sa tablom za brojilo, priključnom izolacionom kutijom, strujnim rednim stezaljkama, limitatorima i brojilom

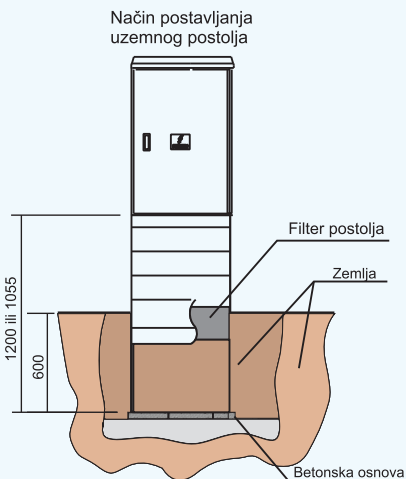

Kodni broj	Tip
5703410	MRO2V-SSU 320x2110x235 P
5703420	MRO2V-SSU 320x2110x235 PT
5703430	MRO2V-SSU 320x2110x235 PE
5703440	MRO2V-SSU 320x2110x235 PS
5703450	MRO2V-SSU 320x2110x235 SS
5703460	MRO2V-SSU 320x2110x235 SL
5703470	MRO2V-SSU 320x2110x235 SB

Legenda:

- SSU** - Slobodnostojeći uzemni
- P** - Prazan (bez opreme)
- PT** - Prazan sa tablom za brojilo i priključnom izolacionom kutijom
- PE** - Prazan sa ekstudiranom ravnom tablom
- PS** - Prazan sa tablom za brojilo, priključnom izolacionom kutijom i strujnim rednim stezaljkama
- SS** - Šemiran sa tablom za brojilo, priključnom izolacionom kutijom i strujnim rednim stezaljkama
- SL** - Šemiran sa tablom za brojilo, priključnom izolacionom kutijom, strujnim rednim stezaljkama i limitatorima
- SB** - Šemiran sa tablom za brojilo, priključnom izolacionom kutijom, strujnim rednim stezaljkama, limitatorima i brojiлом



Kodni broj	Tip
5703411	MRO2V-SSUK 320x2480x235 P
5703421	MRO2V-SSUK 320x2480x235 PT
5703431	MRO2V-SSUK 320x2480x235 PE
5703441	MRO2V-SSUK 320x2480x235 PS
5703451	MRO2V-SSUK 320x2480x235 SS
5703461	MRO2V-SSUK 320x2480x235 SL
5703471	MRO2V-SSUK 320x2480x235 SB

Legenda:

- SSUK** - Slobodnostojeći uzemni sa KPK
- P** - Prazan (bez opreme)
- PT** - Prazan sa tablom za brojilo i priključnom izolacionom kutijom
- PE** - Prazan sa ekstudiranom ravnom tablom
- PS** - Prazan sa tablom za brojilo, priključnom izolacionom kutijom i strujnim rednim stezaljkama
- SS** - Šemiran sa tablom za brojilo, priključnom izolacionom kutijom i strujnim rednim stezaljkama
- SL** - Šemiran sa tablom za brojilo, priključnom izolacionom kutijom, strujnim rednim stezaljkama i limitatorima
- SB** - Šemiran sa tablom za brojilo, priključnom izolacionom kutijom, strujnim rednim stezaljkama, limitatorima i brojiлом



FEMAN POLIESTERSKI ORMAN - KARAKTERISTIKE



otpornost
na udarce



otpornost
UV zračenje



hidrofobnost



otpornost
na promenu boje
vreme

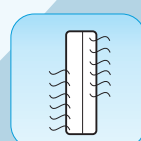

otpornost
na savijanje

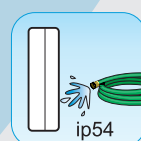

otpornost
na vodu
ip54

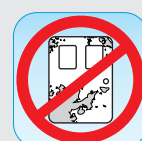

otpornost
koroziju



nezapaljivo

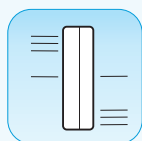

visoka savojna
čvrstoća

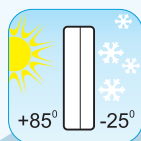

+85°
-25°
otpornost
temperatury

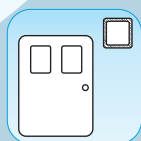

dvostruka
izolovanost

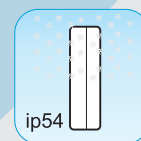

ip54
otpornost
na prašinu

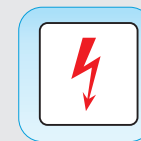

elektro
otpornost

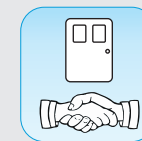

jednostavna
montaža

TEHNIČKE KARAKTERISTIKE MERNO-RAZVODNOG ORMANA

Koristi se za montažu četiri merna uređaja. Za montažu više mernih uređaja mogu se nizati jedan pored drugog i jedan iznad drugog.

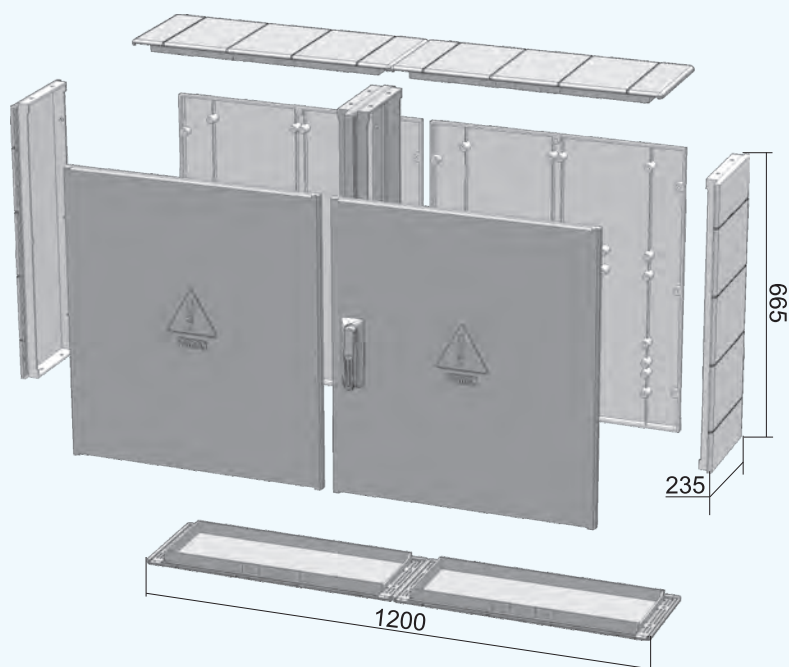

Višenamenski modularni univerzalni orman izrađujemo u više varijanti, za montažu na stub, na zid, u zidu, kao slobodnostojeći nadzemni i kao slobodnostojeći uzemni.

Orman izrađujemo od presovanog negorivog poliestera ojačanog staklenim vlaknima. Otporan je na udare, savijanje i ima veliku dijalektričnu čvrstoću. Otporan je na atmosferske uticaje, kao i UV zračenje. Ne prouzrokuje štetna dejstva na žive organizme i čovekovu okolinu. Pruža veoma dobru mehaničku i električnu zaštitu. Spada u visoko izolacione ormene. Dodavanjem dihtung gume na vratima, prozorima i drugim otvorima postiže se visok stepen zaptivenosti IP 54. **Zbog svojih tehničkih karakteristika mogu se koristiti u vlažnim prostorijama, sredinama gde je veliko prisustvo kiselina, prašina i soli, termoelektranama, prostorijama sa visokim i niskim temperaturama, u industrijskim halama itd.** Korišćenje je jednostavno i bez dodatnog održavanja, otporan je na visoke i niske temperature. Veoma laka i jednostavna montaža i ugradnja. Spada u visoko izolacione ormene.

U skladu sa evropskim standardima i normama razvili smo širok program prateće ugradnje opreme za ormene. Po želji kupca ormene isporučujemo kompletno opremljene (šmirane) prema tehničkom uputstvu dostavljenom od strane kupca.



STUBNI

MRO4H-S 1200x665x235



Kodni broj	Tip
5705010	MRO4H-S 1200x665x235 P
5705020	MRO4H-S 1200x665x235 PT
5705030	MRO4H-S 1200x665x235 PE
5705040	MRO4H-S 1200x665x235 PS
5705050	MRO4H-S 1200x665x235 SS
5705060	MRO4H-S 1200x665x235 SL
5705070	MRO4H-S 1200x665x235 SB

Legenda:

- S** - Stubni
- P** - Prazan (bez opreme)
- PT** - Prazan sa tablom za brojilo i priključnom izolacionom kutijom
- PE** - Prazan sa ekstudiranom ravnom tablom
- PS** - Prazan sa tablom za brojilo, priključnom izolacionom kutijom i strujnim rednim stezaljkama
- SS** - Šemiran sa tablom za brojilo, priključnom izolacionom kutijom i strujnim rednim stezaljkama
- SL** - Šemiran sa tablom za brojilo, priključnom izolacionom kutijom, strujnim rednim stezaljkama i limitatorima
- SB** - Šemiran sa tablom za brojilo, priključnom izolacionom kutijom, strujnim rednim stezaljkama, limitatorima i brojilom

ZIDNI

MRO4H-Z 1200x665x235



Kodni broj	Tip
5705110	MRO4H-Z 1200x665x235 P
5705120	MRO4H-Z 1200x665x235 PT
5705130	MRO4H-Z 1200x665x235 PE
5705140	MRO4H-Z 1200x665x235 PS
5705150	MRO4H-Z 1200x665x235 SS
5705160	MRO4H-Z 1200x665x235 SL
5705170	MRO4H-Z 1200x665x235 SB

Legenda:

- Z** - Zidni
- P** - Prazan (bez opreme)
- PT** - Prazan sa tablom za brojilo i priključnom izolacionom kutijom
- PE** - Prazan sa ekstudiranom ravnom tablom
- PS** - Prazan sa tablom za brojilo, priključnom izolacionom kutijom i strujnim rednim stezaljkama
- SS** - Šemiran sa tablom za brojilo, priključnom izolacionom kutijom i strujnim rednim stezaljkama
- SL** - Šemiran sa tablom za brojilo, priključnom izolacionom kutijom, strujnim rednim stezaljkama i limitatorima
- SB** - Šemiran sa tablom za brojilo, priključnom izolacionom kutijom, strujnim rednim stezaljkama, limitatorima i brojilom

UZIDNI

MRO4H-U 1200x665x235



Kodni broj	Tip
5705210	MRO4H-U 1200x665x235 P
5705220	MRO4H-U 1200x665x235 PT
5705230	MRO4H-U 1200x665x235 PE
5705240	MRO4H-U 1200x665x235 PS
5705250	MRO4H-U 1200x665x235 SS
5705260	MRO4H-U 1200x665x235 SL
5705270	MRO4H-U 1200x665x235 SB

Legenda:

- U** - Uzidni
- P** - Prazan (bez opreme)
- PT** - Prazan sa tablom za brojilo i priključnom izolacionom kutijom
- PE** - Prazan sa ekstudiranom ravnom tablom
- PS** - Prazan sa tablom za brojilo, priključnom izolacionom kutijom i strujnim rednim stezaljkama
- SS** - Šemiran sa tablom za brojilo, priključnom izolacionom kutijom i strujnim rednim stezaljkama
- SL** - Šemiran sa tablom za brojilo, priključnom izolacionom kutijom, strujnim rednim stezaljkama i limitatorima
- SB** - Šemiran sa tablom za brojilo, priključnom izolacionom kutijom, strujnim rednim stezaljkama, limitatorima i brojilom

SLOBODNOSTOJEĆI NADZEMNI

MRO4H-SSN 1200x1035x235



Kodni broj	Tip
5705310	MRO4H-SSN 1200x1035x235 P
5705320	MRO4H-SSN 1200x1035x235 PT
5705330	MRO4H-SSN 1200x1035x235 PE
5705340	MRO4H-SSN 1200x1035x235 PS
5705350	MRO4H-SSN 1200x1035x235 SS
5705360	MRO4H-SSN 1200x1035x235 SL
5705370	MRO4H-SSN 1200x1035x235 SB

Legenda:

- SSN** - Slobodnostojeći nadzemni
- P** - Prazan (bez opreme)
- PT** - Prazan sa tablom za brojilo i priključnom izolacionom kutijom
- PE** - Prazan sa ekstudiranom ravnom tablom
- PS** - Prazan sa tablom za brojilo, priključnom izolacionom kutijom i strujnim rednim stezaljkama
- SS** - Šemiran sa tablom za brojilo, priključnom izolacionom kutijom i strujnim rednim stezaljkama
- SL** - Šemiran sa tablom za brojilo, priključnom izolacionom kutijom, strujnim rednim stezaljkama i limitatorima
- SB** - Šemiran sa tablom za brojilo, priključnom izolacionom kutijom, strujnim rednim stezaljkama, limitatorima i brojilom

SLOBODNOSTOJEĆI - UZEMNI ORMANI

MRO4H-SSU 1200x1720x235



Kodni broj	Tip
5705410	MRO4H-SSU 1200x1720x235 P
5705420	MRO4H-SSU 1200x1720x235 PT
5705430	MRO4H-SSU 1200x1720x235 PE
5705440	MRO4H-SSU 1200x1720x235 PS
5705450	MRO4H-SSU 1200x1720x235 SS
5705460	MRO4H-SSU 1200x1720x235 SL
5705470	MRO4H-SSU 1200x1720x235 SB

Legenda:

- SSU** - Slobodnostojeći uzemni
- P** - Prazan (bez opreme)
- PT** - Prazan sa tablom za brojilo i priključnom izolacionom kutijom
- PE** - Prazan sa ekstudiranom ravnom tablom
- PS** - Prazan sa tablom za brojilo, priključnom izolacionom kutijom i strujnim rednim stezaljkama
- SS** - Šemiran sa tablom za brojilo, priključnom izolacionom kutijom i strujnim rednim stezaljkama
- SL** - Šemiran sa tablom za brojilo, priključnom izolacionom kutijom, strujnim rednim stezaljkama i limitatorima
- SB** - Šemiran sa tablom za brojilo, priključnom izolacionom kutijom, strujnim rednim stezaljkama, limitatorima i brojilom

SLOBODNOSTOJEĆI - UZEMNI ORMANI SA KPK-om

MRO4H-SSUK 1200x2090x235



Kodni broj	Tip
5705411	MRO4H-SSUK 1200x2090x235 P
5705421	MRO4H-SSUK 1200x2090x235 PT
5705431	MRO4H-SSUK 1200x2090x235 PE
5705441	MRO4H-SSUK 1200x2090x235 PS
5705451	MRO4H-SSUK 1200x2090x235 SS
5705461	MRO4H-SSUK 1200x2090x235 SL
5705471	MRO4H-SSUK 1200x2090x235 SB

Legenda:

- SSUK** - Slobodnostojeći uzemni sa KPK-om
- P** - Prazan (bez opreme)
- PT** - Prazan sa tablom za brojilo i priključnom izolacionom kutijom
- PE** - Prazan sa ekstudiranom ravnom tablom
- PS** - Prazan sa tablom za brojilo, priključnom izolacionom kutijom i strujnim rednim stezaljkama
- SS** - Šemiran sa tablom za brojilo, priključnom izolacionom kutijom i strujnim rednim stezaljkama
- SL** - Šemiran sa tablom za brojilo, priključnom izolacionom kutijom, strujnim rednim stezaljkama i limitatorima
- SB** - Šemiran sa tablom za brojilo, priključnom izolacionom kutijom, strujnim rednim stezaljkama, limitatorima i brojilom



FEMAN POLIESTERSKI ORMAN - KARAKTERISTIKE



otpornost
na udarce



otpornost
UV zračenje



hidrofobnost



otpornost
na promenu boje
vreme

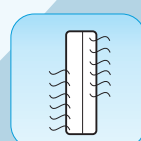

otpornost
na savijanje

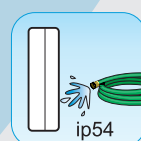

otpornost
na vodu
ip54

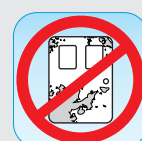

otpornost
koroziju



nezapaljivo

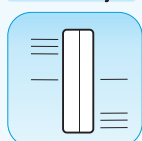

visoka savojna
čvrstoća

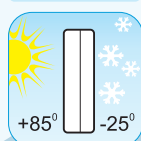

+85° -25°
otpornost
temperatury

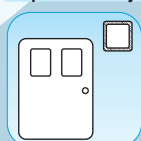

dvostruka
izolovanost

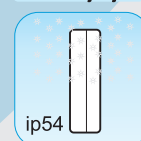

ip54
otpornost
na prašinu



elektro
otpornost

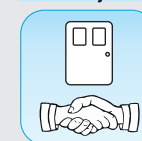

jednostavna
montaža

TEHNIČKE KARAKTERISTIKE MODULARNO MERNO-RAZVODNOG ORMANA

Koristi se za montažu četiri merna uređaja. Za montažu više mernih uređaja mogu se nizati jedan pored drugog i jedan iznad drugog.



Višenamenski modularni univerzalni orman izrađujemo u više varijanti, za montažu na stub, na zid, u zidu, kao slobodnostojeći nadzemni i kao slobodnostojeći uzemni.

Orman izrađujemo od presovanog negorivog poliestera ojačanog staklenim vlaknima. Otporan je na udare, savijanje i ima veliku dijalektričnu čvrstoću. Otporan je na atmosferske uticaje, kao i UV zračenje. Ne prouzrokuje štetna dejstva na žive organizme i čovekovu okolinu. Pruža veoma dobru mehaničku i električnu zaštitu. Spada u visoko izolacione ormene. Dodavanjem dihtung gume na vratima, prozorima i drugim otvorima postiže se visok stepen zaptivenosti IP 54. **Zbog svojih tehničkih karakteristika mogu se koristiti u vlažnim prostorijama, sredinama gde je veliko prisustvo kiselina, prašina i soli, termoelektranama, prostorijama sa visokim i niskim temperaturama, u industrijskim halama itd. Korišćenje je jednostavno i bez dodatnog održavanja, otporan je na visoke i niske temperature. Veoma laka i jednostavna montaža i ugradnja. Spada u visoko izolacione ormene.**

U skladu sa evropskim standardima i normama razvili smo širok program prateće ugradnje opreme za ormene. Po želji kupca ormene isporučujemo kompletno opremljene (šemirane) prema tehničkom uputstvu dostavljenom od strane kupca.



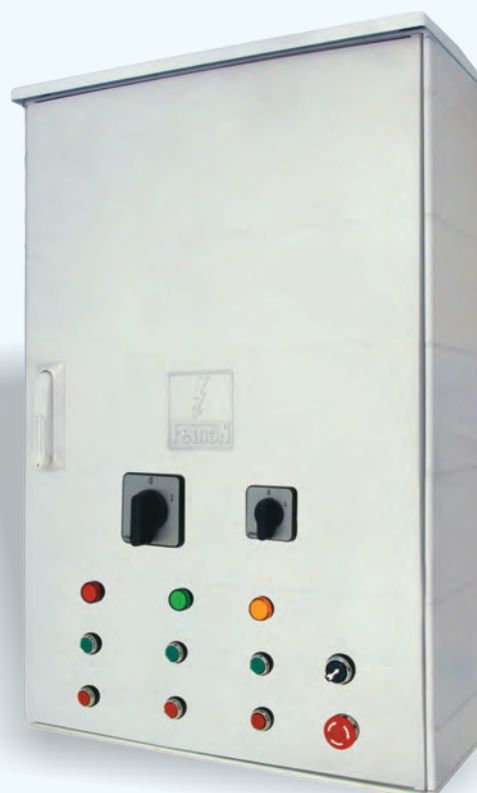

Merni orman

Orman sa prekidačima
i kontrolnim lampama

Orman sa automatikom

Unutrašnjost ormara
sa priključnim priborom

Mogu se koristiti kao merni, merno-komadni, za uličnu rasvetu, razvodni, komadni ormani za automatiku u pogonima itd.

STUBNI

MRO4-S 600x1055x235



Kodni broj	Tip
5704010	MRO4-S 600x1055x235 P
5704020	MRO4-S 600x1055x235 PT
5704030	MRO4-S 600x1055x235 PE
5704040	MRO4-S 600x1055x235 PS
5704050	MRO4-S 600x1055x235 SS
5704060	MRO4-S 600x1055x235 SL
5704070	MRO4-S 600x1055x235 SB

Legenda:

- S** - Stubni
- P** - Prazan (bez opreme)
- PT** - Prazan sa tablom za brojilo i priključnom izolacionom kutijom
- PE** - Prazan sa ekstudiranom ravnom tablom
- PS** - Prazan sa tablom za brojilo, priključnom izolacionom kutijom i strujnim rednim stezaljkama
- SS** - Šemiran sa tablom za brojilo, priključnom izolacionom kutijom i strujnim rednim stezaljkama
- SL** - Šemiran sa tablom za brojilo, priključnom izolacionom kutijom, strujnim rednim stezaljkama i limitatorima
- SB** - Šemiran sa tablom za brojilo, priključnom izolacionom kutijom, strujnim rednim stezaljkama, limitatorima i brojilom

ZIDNI

MRO4-Z 600x1055x235



Kodni broj	Tip
5704110	MRO4-Z 600x1055x235 P
5704120	MRO4-Z 600x1055x235 PT
5704130	MRO4-Z 600x1055x235 PE
5704140	MRO4-Z 600x1055x235 PS
5704150	MRO4-Z 600x1055x235 SS
5704160	MRO4-Z 600x1055x235 SL
5704170	MRO4-Z 600x1055x235 SB

Legenda:

- Z** - Zidni
- P** - Prazan (bez opreme)
- PT** - Prazan sa tablom za brojilo i priključnom izolacionom kutijom
- PE** - Prazan sa ekstudiranom ravnom tablom
- PS** - Prazan sa tablom za brojilo, priključnom izolacionom kutijom i strujnim rednim stezaljkama
- SS** - Šemiran sa tablom za brojilo, priključnom izolacionom kutijom i strujnim rednim stezaljkama
- SL** - Šemiran sa tablom za brojilo, priključnom izolacionom kutijom, strujnim rednim stezaljkama i limitatorima
- SB** - Šemiran sa tablom za brojilo, priključnom izolacionom kutijom, strujnim rednim stezaljkama, limitatorima i brojilom

UZIDNI

MRO4-U 600x1055x235



Kodni broj	Tip
5704210	MRO4-U 600x1055x235 P
5704220	MRO4-U 600x1055x235 PT
5704230	MRO4-U 600x1055x235 PE
5704240	MRO4-U 600x1055x235 PS
5704250	MRO4-U 600x1055x235 SS
5704260	MRO4-U 600x1055x235 SL
5704270	MRO4-U 600x1055x235 SB

Legenda:

- U** - Uzidni
- P** - Prazan (bez opreme)
- PT** - Prazan sa tablom za brojilo i priključnom izolacionom kutijom
- PE** - Prazan sa ekstudiranom ravnom tablom
- PS** - Prazan sa tablom za brojilo, priključnom izolacionom kutijom i strujnim rednim stezaljkama
- SS** - Šemiran sa tablom za brojilo, priključnom izolacionom kutijom i strujnim rednim stezaljkama
- SL** - Šemiran sa tablom za brojilo, priključnom izolacionom kutijom, strujnim rednim stezaljkama i limitatorima
- SB** - Šemiran sa tablom za brojilo, priključnom izolacionom kutijom, strujnim rednim stezaljkama, limitatorima i brojilom

SLOBODNOSTOJEĆI NADZEMNI

MRO4-SSN 600x1425x235



Slobodnostojeći nadzemni ormani mogu se montirati na poliesterska uzemna postolja.

Kodni broj	Tip
5704310	MRO4-SSN 600x1425x235 P
5704320	MRO4-SSN 600x1425x235 PT
5704330	MRO4-SSN 600x1425x235 PE
5704340	MRO4-SSN 600x1425x235 PS
5704350	MRO4-SSN 600x1425x235 SS
5704360	MRO4-SSN 600x1425x235 SL
5704370	MRO4-SSN 600x1425x235 SB

Legenda:

- SSN** - Slobodnostojeći nadzemni
- P** - Prazan (bez opreme)
- PT** - Prazan sa tablom za brojilo i priključnom izolacionom kutijom
- PE** - Prazan sa ekstudiranom ravnom tablom
- PS** - Prazan sa tablom za brojilo, priključnom izolacionom kutijom i strujnim rednim stezaljkama
- SS** - Šemiran sa tablom za brojilo, priključnom izolacionom kutijom i strujnim rednim stezaljkama
- SL** - Šemiran sa tablom za brojilo, priključnom izolacionom kutijom, strujnim rednim stezaljkama i limitatorima
- SB** - Šemiran sa tablom za brojilo, priključnom izolacionom kutijom, strujnim rednim stezaljkama, limitatorima i brojilom

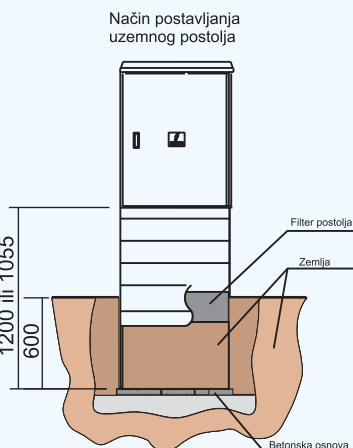

Kodni broj	Tip
5704410	MRO4-SSU 600x2110x235 P
5704420	MRO4-SSU 600x2110x235 PT
5704430	MRO4-SSU 600x2110x235 PE
5704440	MRO4-SSU 600x2110x235 PS
5704450	MRO4-SSU 600x2110x235 SS
5704460	MRO4-SSU 600x2110x235 SL
5704470	MRO4-SSU 600x2110x235 SB

Legenda:

- SSU** - Slobodnostojeći uzemni
- P** - Prazan (bez opreme)
- PT** - Prazan sa tablom za brojilo i priključnom izolacionom kutijom
- PE** - Prazan sa ekstudiranom ravnom tablom
- PS** - Prazan sa tablom za brojilo, priključnom izolacionom kutijom i strujnim rednim stezaljkama
- SS** - Šemiran sa tablom za brojilo, priključnom izolacionom kutijom i strujnim rednim stezaljkama
- SL** - Šemiran sa tablom za brojilo, priključnom izolacionom kutijom, strujnim rednim stezaljkama i limitatorima
- SB** - Šemiran sa tablom za brojilo, priključnom izolacionom kutijom, strujnim rednim stezaljkama, limitatorima i brojilom

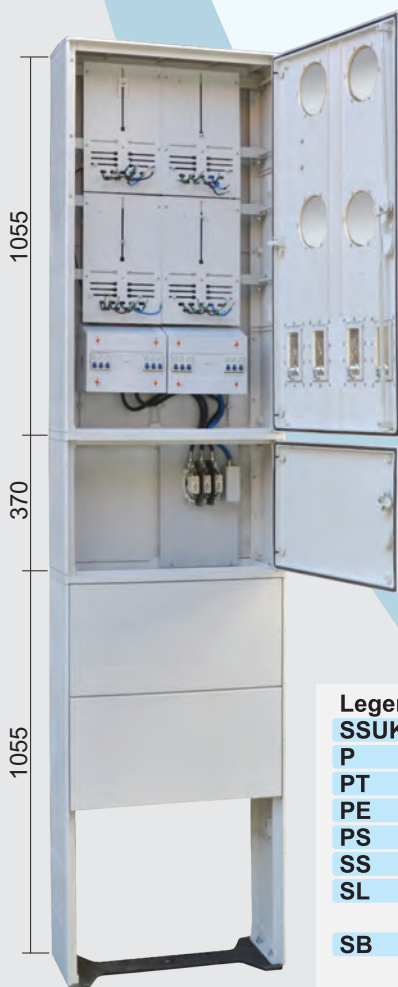

Kodni broj	Tip
5704411	MRO4-SSUK 600x2480x235 P
5704421	MRO4-SSUK 600x2480x235 PT
5704431	MRO4-SSUK 600x2480x235 PE
5704441	MRO4-SSUK 600x2480x235 PS
5704451	MRO4-SSUK 600x2480x235 SS
5704461	MRO4-SSUK 600x2480x235 SL
5704471	MRO4-SSUK 600x2480x235 SB

Legenda:

- SSUK** - Slobodnostojeći uzemni sa KPK
- P** - Prazan (bez opreme)
- PT** - Prazan sa tablom za brojilo i priključnom izolacionom kutijom
- PE** - Prazan sa ekstudiranom ravnom tablom
- PS** - Prazan sa tablom za brojilo, priključnom izolacionom kutijom i strujnim rednim stezaljkama
- SS** - Šemiran sa tablom za brojilo, priključnom izolacionom kutijom i strujnim rednim stezaljkama
- SL** - Šemiran sa tablom za brojilo, priključnom izolacionom kutijom, strujnim rednim stezaljkama i limitatorima
- SB** - Šemiran sa tablom za brojilo, priključnom izolacionom kutijom, strujnim rednim stezaljkama, limitatorima i brojilom



FEMAN POLIESTERSKI ORMAN - KARAKTERISTIKE



otpornost na udarce



otpornost UV zračenje



hidrofobnost



otpornost na promenu boje vreme

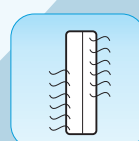

otpornost na savijanje

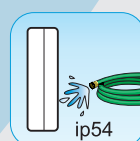

otpornost na vodu ip54



otpornost koroziju



nezapaljivo

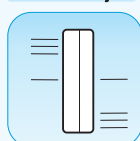

visoka savojna čvrstoća

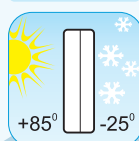

otpornost temperatury +85° -25°

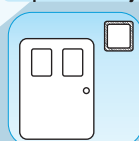

dvostruka izolovanost



otpornost na prašinu ip54



elektro otpornost

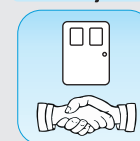

jednostavna montaža

TEHNIČKE KARAKTERISTIKE MERNO-RAZVODNOG ORMANA

Koristi se za montažu šest mernih uređaja. Za montažu više mernih uređaja mogu se nizati jedan pored drugog i jedan iznad drugog.

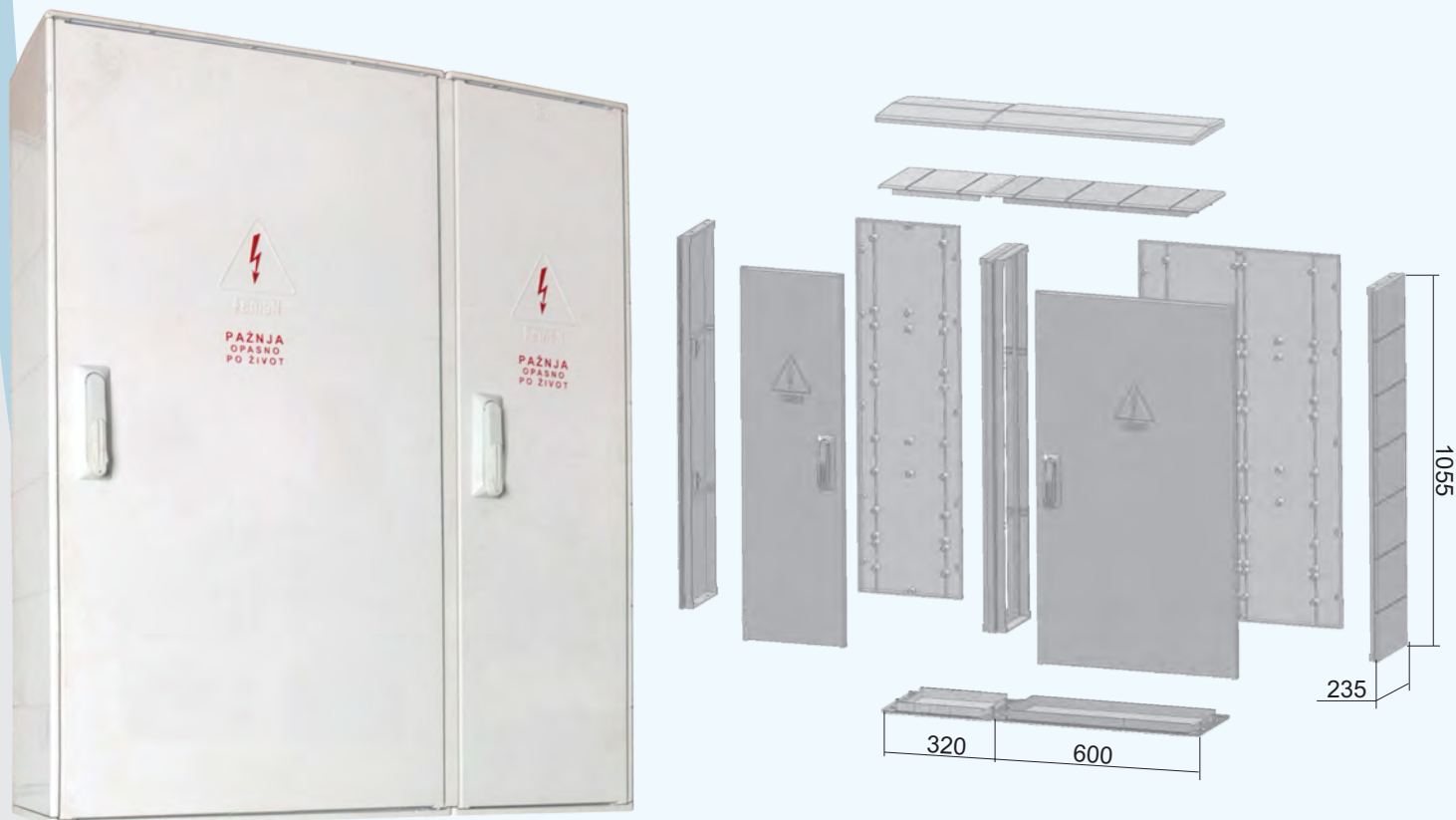

Višenamenski modularni univerzalni orman izrađujemo u više varijanti, za montažu na stub, na zid, u zidu, kao slobodnostojeći nadzemni i kao slobodnostojeći uzemni.

Orman izrađujemo od presovanog negorivog poliestera ojačanog staklenim vlaknima. Otporan je na udare, savijanje i ima veliku dijalektričnu čvrstoću. Otporan je na atmosferske uticaje, kao i UV zračenje. Ne prouzrokuje štetna dejstva na žive organizme i čovekovu okolinu. Pruža veoma dobru mehaničku i električnu zaštitu. Spada u visoko izolacione ormene. Dodavanjem dihtung gume na vratima, prozorima i drugim otvorima postiže se visok stepen zaptivenosti IP 54. **Zbog svojih tehničkih karakteristika mogu se koristiti u vlažnim prostorijama, sredinama gde je veliko prisustvo kiselina, prašina i soli, termoelektranama, prostorijama sa visokim i niskim temperaturama, u industrijskim halama itd. Korišćenje je jednostavno i bez dodatnog održavanja, otporan je na visoke i niske temperature. Veoma laka i jednostavna montaža i ugradnja. Spada u visoko izolacione ormene.**

U skladu sa evropskim standardima i normama razvili smo širok program prateće ugradnje opreme za ormene. Po želji kupca ormene isporučujemo kompletno opremljene (šemirane) prema tehničkom uputstvu dostavljenom od strane kupca.

Napomena: mala i velika vrata mogu da budu postavljena i suprotno (prvo uža pa šira).



Orman sa mernim uredjajima

Orman sa prekidačima
i kontrolnim lampama

Mogu se koristiti kao merni, merno-komadni, za uličnu rasvetu, razvodni, komadni ormani za automatiku u pogonima itd.

STUBNI

MRO6-S 920x1055x235



Kodni broj	Tip
5706010	MRO6-S 920x1055x235 P
5706020	MRO6-S 920x1055x235 PT
5706030	MRO6-S 920x1055x235 PE
5706040	MRO6-S 920x1055x235 PS
5706050	MRO6-S 920x1055x235 SS
5706060	MRO6-S 920x1055x235 SL
5706070	MRO6-S 920x1055x235 SB

Legenda:

- S** - Stubni
- P** - Prazan (bez opreme)
- PT** - Prazan sa tablom za brojilo i priključnom izolacionom kutijom
- PE** - Prazan sa ekstudiranom ravnom tablom
- PS** - Prazan sa tablom za brojilo, priključnom izolacionom kutijom i strujnim rednim stezaljkama
- SS** - Šemiran sa tablom za brojilo, priključnom izolacionom kutijom i strujnim rednim stezaljkama
- SL** - Šemiran sa tablom za brojilo, priključnom izolacionom kutijom, strujnim rednim stezaljkama i limitatorima
- SB** - Šemiran sa tablom za brojilo, priključnom izolacionom kutijom, strujnim rednim stezaljkama, limitatorima i brojiлом

ZIDNI

MRO6-Z 920x1055x235



Kodni broj	Tip
5706110	MRO6-Z 920x1055x235 P
5706120	MRO6-Z 920x1055x235 PT
5706130	MRO6-Z 600x1055x235 PE
5706140	MRO6-Z 920x1055x235 PS
5706150	MRO6-Z 920x1055x235 SS
5706160	MRO6-Z 920x1055x235 SL
5706170	MRO6-Z 920x1055x235 SB

Legenda:

- Z** - Zidni
- P** - Prazan (bez opreme)
- PT** - Prazan sa tablom za brojilo i priključnom izolacionom kutijom
- PE** - Prazan sa ekstudiranom ravnom tablom
- PS** - Prazan sa tablom za brojilo, priključnom izolacionom kutijom i strujnim rednim stezaljkama
- SS** - Šemiran sa tablom za brojilo, priključnom izolacionom kutijom i strujnim rednim stezaljkama
- SL** - Šemiran sa tablom za brojilo, priključnom izolacionom kutijom, strujnim rednim stezaljkama i limitatorima
- SB** - Šemiran sa tablom za brojilo, priključnom izolacionom kutijom, strujnim rednim stezaljkama, limitatorima i brojiлом

UZIDNI

MRO6-U 920x1055x235



Kodni broj	Tip
5706210	MRO6-U 920x1055x235 P
5706220	MRO6-U 920x1055x235 PT
5706230	MRO6-U 920x1055x235 PE
5706240	MRO6-U 920x1055x235 PS
5706250	MRO6-U 920x1055x235 SS
5706260	MRO6-U 920x1055x235 SL
5706270	MRO6-U 920x1055x235 SB

Legenda:

- U** - Uzidni
- P** - Prazan (bez opreme)
- PT** - Prazan sa tablom za brojilo i priključnom izolacionom kutijom
- PE** - Prazan sa ekstudiranom ravnom tablom
- PS** - Prazan sa tablom za brojilo, priključnom izolacionom kutijom i strujnim rednim stezaljkama
- SS** - Šemiran sa tablom za brojilo, priključnom izolacionom kutijom i strujnim rednim stezaljkama
- SL** - Šemiran sa tablom za brojilo, priključnom izolacionom kutijom, strujnim rednim stezaljkama i limitatorima
- SB** - Šemiran sa tablom za brojilo, priključnom izolacionom kutijom, strujnim rednim stezaljkama, limitatorima i brojilom

SLOBODNOSTOJEĆI NADZEMNI

MRO6-SSN 920x1425x235



Slobodnostojeći nadzemni ormari mogu se montirati na poliesterska uzemna postolja.

Kodni broj	Tip
5706310	MRO6-SSN 920x1425x235 P
5706320	MRO6-SSN 920x1425x235 PT
5706330	MRO6-SSN 920x1425x235 PE
5706340	MRO6-SSN 920x1425x235 PS
5706350	MRO6-SSN 920x1425x235 SS
5706360	MRO6-SSN 920x1425x235 SL
5706370	MRO6-SSN 920x1425x235 SB

Legenda:

- SSN** - Slobodnostojeći nadzemni
- P** - Prazan (bez opreme)
- PT** - Prazan sa tablom za brojilo i priključnom izolacionom kutijom
- PE** - Prazan sa ekstudiranom ravnom tablom
- PS** - Prazan sa tablom za brojilo, priključnom izolacionom kutijom i strujnim rednim stezaljkama
- SS** - Šemiran sa tablom za brojilo, priključnom izolacionom kutijom i strujnim rednim stezaljkama
- SL** - Šemiran sa tablom za brojilo, priključnom izolacionom kutijom, strujnim rednim stezaljkama i limitatorima
- SB** - Šemiran sa tablom za brojilo, priključnom izolacionom kutijom, strujnim rednim stezaljkama, limitatorima i brojilom



Kodni broj	Tip
5706410	MRO6-SSU 920x2110x235 P
5706420	MRO6-SSU 920x2110x235 PT
5706430	MRO6-SSU 920x2110x235 PE
5706440	MRO6-SSU 920x2110x235 PS
5706450	MRO6-SSU 920x2110x235 SS
5706460	MRO6-SSU 920x2110x235 SL
5706470	MRO6-SSU 920x2110x235 SB

Legenda:

- SSU** - Slobodnostojeći uzemni
- P** - Prazan (bez opreme)
- PT** - Prazan sa tablom za brojilo i priključnom izolacionom kutijom
- PE** - Prazan sa ekstudiranom ravnom tablom
- PS** - Prazan sa tablom za brojilo, priključnom izolacionom kutijom i strujnim rednim stezaljkama
- SS** - Šemiran sa tablom za brojilo, priključnom izolacionom kutijom i strujnim rednim stezaljkama
- SL** - Šemiran sa tablom za brojilo, priključnom izolacionom kutijom, strujnim rednim stezaljkama i limitatorima
- SB** - Šemiran sa tablom za brojilo, priključnom izolacionom kutijom, strujnim rednim stezaljkama, limitatorima i brojilom



Kodni broj	Tip
5706411	MRO6-SSUK 920x2480x235 P
5706421	MRO6-SSUK 920x2480x235 PT
5706431	MRO6-SSUK 920x2480x235 PE
5706441	MRO6-SSUK 920x2480x235 PS
5706451	MRO6-SSUK 920x2480x235 SS
5706461	MRO6-SSUK 920x2480x235 SL
5706471	MRO6-SSUK 920x2480x235 SB

Legenda:

- SSUK** - Slobodnostojeći uzemni sa KPK-om
- P** - Prazan (bez opreme)
- PT** - Prazan sa tablom za brojilo i priključnom izolacionom kutijom
- PE** - Prazan sa ekstudiranom ravnom tablom
- PS** - Prazan sa tablom za brojilo, priključnom izolacionom kutijom i strujnim rednim stezaljkama
- SS** - Šemiran sa tablom za brojilo, priključnom izolacionom kutijom i strujnim rednim stezaljkama
- SL** - Šemiran sa tablom za brojilo, priključnom izolacionom kutijom, strujnim rednim stezaljkama i limitatorima
- SB** - Šemiran sa tablom za brojilo, priključnom izolacionom kutijom, strujnim rednim stezaljkama, limitatorima i brojilom

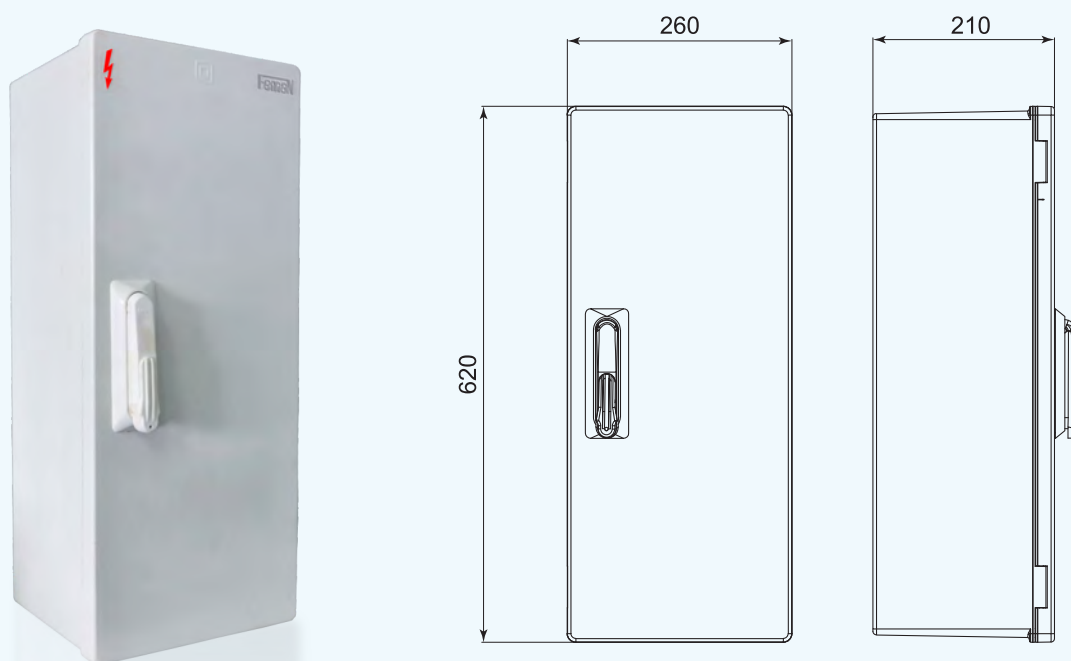

Višenamenski univerzalni orman izrađujemo u više varijanti, za montažu na stub, na zid, na mašinama i u zidu. Mogu se koristiti kao merni, merno-komandni za uličnu rasvetu, razvodni, komandni ormari za automatiku u pogonima itd.

Orman izrađujemo od presovanog negorivog poliestera ojačanog staklenim vlaknima. Otporan na udare, savijanje i ima veliku dielektričnu čvrstoću. Otporan je na atmosferske uticaje, kao i na i UV zračenje. Pruža veoma dobru mehaničku i električnu zaštitu. Korišćenje je jednostavno i bez dodatnog održavanja, otporan je na visoke temperature. Spada u visoko izolacione ormari. Dodavanjem dihtung gume na vratima, prozorima i drugim otvorima, postiže se visok stepen zaptivenosti IP 65. Zbog svojih tehničkih karakteristika mogu se koristiti u vlažnim prostorijama i u sredinama gde je prisustvo kiselina.



za automatiku



мерно разводни орман





ORMANI ZA MONTAŽU NA STUB SA LEDNIM NOSAČIMA

Kodni broj	Tip
5700010	MRO1-S 260x620x210 P
5700020	MRO1-S 260x620x210 PT
5700030	MRO1-S 260x620x210 PE
5700040	MRO1-S 260x620x210 PS
5700050	MRO1-S 260x620x210 SS
5700060	MRO1-S 260x620x210 SL
5700070	MRO1-S 260x620x210 SB

Legenda:

- S** - Stubni
- P** - Prazan (bez opreme)
- PT** - Prazan sa tablom za brojilo i priključnom izolacionom kutijom
- PE** - Prazan sa ekstudiranom ravnim tablom
- PS** - Prazan sa tablom za brojilo, priključnom izolacionom kutijom i strujnim rednim stezaljkama
- SS** - Šemiran sa tablom za brojilo, priključnom izolacionom kutijom i strujnim rednim stezaljkama
- SL** - Šemiran sa tablom za brojilo, priključnom izolacionom kutijom, strujnim rednim stezaljkama i limitatorima
- SB** - Šemiran sa tablom za brojilo, priključnom izolacionom kutijom, strujnim rednim stezaljkama, limitatorima i brojilom



ORMAN ZA MONTAŽU NA ZID

Kodni broj	Tip
5700110	MRO1-Z 260x620x210 P
5700120	MRO1-Z 260x620x210 PT
5700130	MRO1-Z 260x620x210 PE
5700140	MRO1-Z 260x620x210 PS
5700150	MRO1-Z 260x620x210 SS
5700160	MRO1-Z 260x620x210 SL
5700170	MRO1-Z 260x620x210 SB

Legenda:

- Z** - Zidni
- P** - Prazan (bez opreme)
- PT** - Prazan sa tablom za brojilo i priključnom izolacionom kutijom
- PE** - Prazan sa ekstudiranom ravnim tablom
- PS** - Prazan sa tablom za brojilo, priključnom izolacionom kutijom i strujnim rednim stezaljkama
- SS** - Šemiran sa tablom za brojilo, priključnom izolacionom kutijom i strujnim rednim stezaljkama
- SL** - Šemiran sa tablom za brojilo, priključnom izolacionom kutijom, strujnim rednim stezaljkama i limitatorima
- SB** - Šemiran sa tablom za brojilo, priključnom izolacionom kutijom, strujnim rednim stezaljkama, limitatorima i brojilom

Koristi se za montažu maksimalno dva merna uređaja, raspoređena po vertikali. Za montažu više mernih uređaja mogu se nizati jedan pored drugog i jedan iznad drugog.

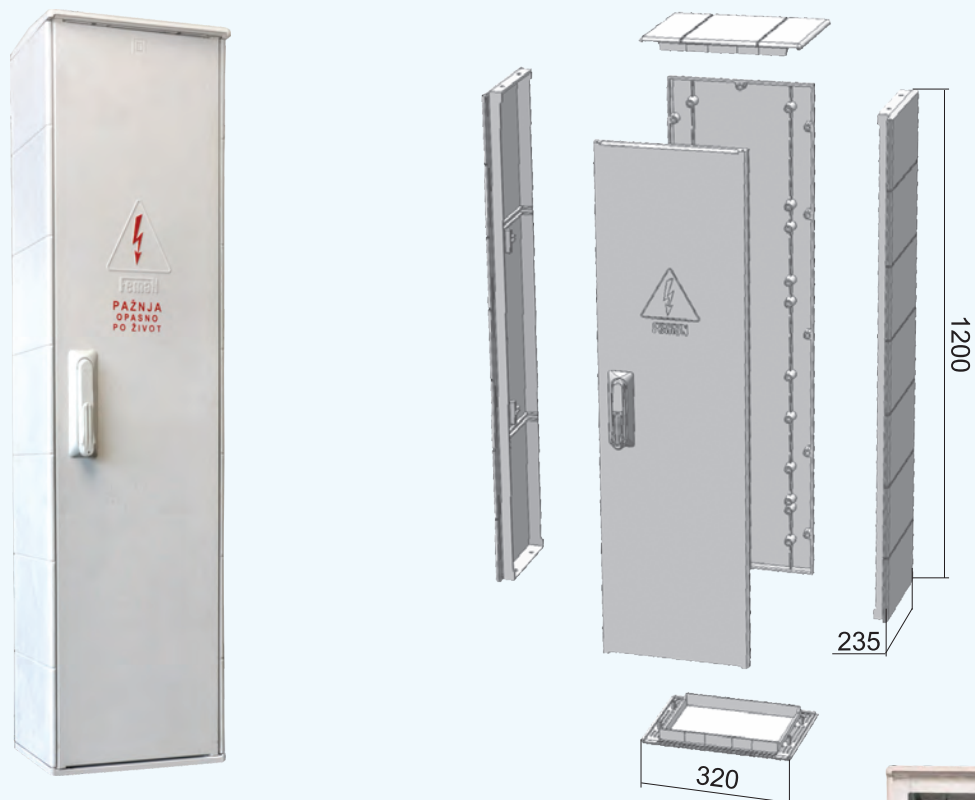

Višenamenski modularni univerzalni orman izrađujemo u više varijanti, za montažu na stub, na zid, u zidu, kao slobodnostojeći nadzemni i kao slobodnostojeći uzemni.

Orman izrađujemo od presovanog negorivog poliestera ojačanog staklenim vlaknima. Otporan je na udare, savijanje i ima veliku dijalektričnu čvrstoću. Otporan je na atmosferske uticaje, kao i UV zračenje. Ne prouzrokuje štetna dejstva na žive organizme i čovekovu okolinu. Pruža veoma dobru mehaničku i električnu zaštitu. Spada u visoko izolacione ormene. Dodavanjem dihtung gume na vratima, prozorima i drugim otvorima postiže se visok stepen zaptivenosti IP 54. **Zbog svojih tehničkih karakteristika mogu se koristiti u vlažnim prostorijama, sredinama gde je veliko prisustvo kiselina, prašina i soli, termoelektranama, prostorijama sa visokim i niskim temperaturama, u industrijskim halama itd.** Korišćenje je jednostavno i bez dodatnog održavanja, otporan je na visoke i niske temperature. Veoma laka i jednostavna montaža i ugradnja. Spada u visoko izolacione ormene.

U skladu sa evropskim standardima i normama razvili smo širok program prateće ugradnje opreme za ormene. Po želji kupca ormene isporučujemo kompletno opremljene (šemirane) prema tehničkom uputstvu dostavljenom od strane kupca.





Kodni broj	Tip
5703510	MRO2V-S 320x1200x235 P
5703520	MRO2V-S 320x1200x235 PT
5703530	MRO2V-S 320x1200x235 PE
5703540	MRO2V-S 320x1200x235 PS
5703550	MRO2V-S 320x1200x235 SS
5703560	MRO2V-S 320x1200x235 SL
5703570	MRO2V-S 320x1200x235 SB

Legenda:

- S** - Stubni
- P** - Prazan (bez opreme)
- PT** - Prazan sa tablom za brojilo i priključnom izolacionom kutijom
- PE** - Prazan sa ekstudiranom ravnom tablom
- PS** - Prazan sa tablom za brojilo, priključnom izolacionom kutijom i strujnim rednim stezaljkama
- SS** - Šemiran sa tablom za brojilo, priključnom izolacionom kutijom i strujnim rednim stezaljkama
- SL** - Šemiran sa tablom za brojilo, priključnom izolacionom kutijom, strujnim rednim stezaljkama i limitatorima
- SB** - Šemiran sa tablom za brojilo, priključnom izolacionom kutijom, strujnim rednim stezaljkama, limitatorima i brojiлом



Kodni broj	Tip
5703610	MRO2V-Z 320x1200x235 P
5703620	MRO2V-Z 320x1200x235 PT
5703630	MRO2V-Z 320x1200x235 PE
5703640	MRO2V-Z 320x1200x235 PS
5703650	MRO2V-Z 320x1200x235 SS
5703660	MRO2V-Z 320x1200x235 SL
5703670	MRO2V-Z 320x1200x235 SB

Legenda:

- Z** - Zidni
- P** - Prazan (bez opreme)
- PT** - Prazan sa tablom za brojilo i priključnom izolacionom kutijom
- PE** - Prazan sa ekstudiranom ravnom tablom
- PS** - Prazan sa tablom za brojilo, priključnom izolacionom kutijom i strujnim rednim stezaljkama
- SS** - Šemiran sa tablom za brojilo, priključnom izolacionom kutijom i strujnim rednim stezaljkama
- SL** - Šemiran sa tablom za brojilo, priključnom izolacionom kutijom, strujnim rednim stezaljkama i limitatorima
- SB** - Šemiran sa tablom za brojilo, priključnom izolacionom kutijom, strujnim rednim stezaljkama, limitatorima i brojiлом

UZIDNI ORMANI

MRO2V-U 320x1200x235



Kodni broj	Tip
5703710	MRO2V-U 320x1200x235 P
5703720	MRO2V-U 320x1200x235 PT
5703730	MRO2V-U 320x1200x235 PE
5703740	MRO2V-U 320x1200x235 PS
5703750	MRO2V-U 320x1200x235 SS
5703760	MRO2V-U 320x1200x235 SL
5703770	MRO2V-U 320x1200x235 SB

Legenda:

- U** - Uzidni
- P** - Prazan (bez opreme)
- PT** - Prazan sa tablom za brojilo i priključnom izolacionom kutijom
- PE** - Prazan sa ekstudiranom ravnom tablom
- PS** - Prazan sa tablom za brojilo, priključnom izolacionom kutijom i strujnim rednim stezaljkama
- SS** - Šemiran sa tablom za brojilo, priključnom izolacionom kutijom i strujnim rednim stezaljkama
- SL** - Šemiran sa tablom za brojilo, priključnom izolacionom kutijom, strujnim rednim stezaljkama i limitatorima
- SB** - Šemiran sa tablom za brojilo, priključnom izolacionom kutijom, strujnim rednim stezaljkama, limitatorima i brojiлом

SLOBODNOSTOJEĆI - NADZEMNI ORMANI

MRO2V-SSN 320x1570x235

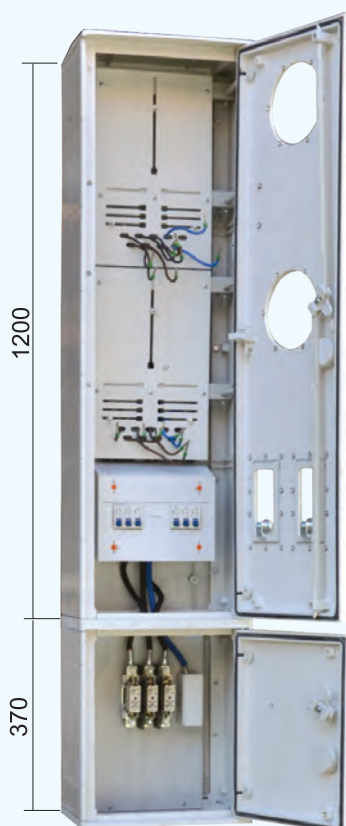

Kodni broj	Tip
5703810	MRO2V-SSN 320x1570x235 P
5703820	MRO2V-SSN 320x1570x235 PT
5703830	MRO2V-SSN 320x1570x235 PE
5703840	MRO2V-SSN 320x1570x235 PS
5703850	MRO2V-SSN 320x1570x235 SS
5703860	MRO2V-SSN 320x1570x235 SL
5703870	MRO2V-SSN 320x1570x235 SB

Legenda:

- SSN** - Slobodnostojeći nadzemni
- P** - Prazan (bez opreme)
- PT** - Prazan sa tablom za brojilo i priključnom izolacionom kutijom
- PE** - Prazan sa ekstudiranom ravnom tablom
- PS** - Prazan sa tablom za brojilo, priključnom izolacionom kutijom i strujnim rednim stezaljkama
- SS** - Šemiran sa tablom za brojilo, priključnom izolacionom kutijom i strujnim rednim stezaljkama
- SL** - Šemiran sa tablom za brojilo, priključnom izolacionom kutijom, strujnim rednim stezaljkama i limitatorima
- SB** - Šemiran sa tablom za brojilo, priključnom izolacionom kutijom, strujnim rednim stezaljkama, limitatorima i brojiлом

SLOBODNOSTOJEĆI - UZEMNI ORMANI

MRO2V-SSU 320x2255x235

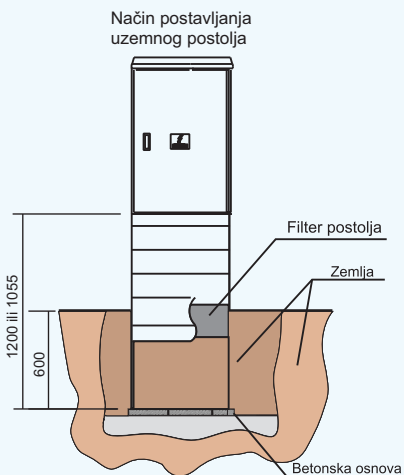

Kodni broj	Tip
5703910	MRO2V-SSU 320x2255x235 P
5703920	MRO2V-SSU 320x2255x235 PT
5703930	MRO2V-SSU 320x2255x235 PE
5703940	MRO2V-SSU 320x2255x235 PS
5703950	MRO2V-SSU 320x2255x235 SS
5703960	MRO2V-SSU 320x2255x235 SL
5703970	MRO2V-SSU 320x2255x235 SB

Legenda:

- SSU** - Slobodnostojeći uzemni
- P** - Prazan (bez opreme)
- PT** - Prazan sa tablom za brojilo i priključnom izolacionom kutijom
- PE** - Prazan sa ekstudiranom ravnom tablom
- PS** - Prazan sa tablom za brojilo, priključnom izolacionom kutijom i strujnim rednim stezaljkama
- SS** - Šemiran sa tablom za brojilo, priključnom izolacionom kutijom i strujnim rednim stezaljkama
- SL** - Šemiran sa tablom za brojilo, priključnom izolacionom kutijom, strujnim rednim stezaljkama i limitatorima
- SB** - Šemiran sa tablom za brojilo, priključnom izolacionom kutijom, strujnim rednim stezaljkama, limitatorima i brojilom

SLOBODNOSTOJEĆI - UZEMNI ORMANI SA KPK-om

MRO2V-SSUK 320x2625x235



Kodni broj	Tip
5703911	MRO2V-SSUK 320x2625x235 P
5703921	MRO2V-SSUK 320x2625x235 PT
5703931	MRO2V-SSUK 320x2625x235 PE
5703941	MRO2V-SSUK 320x2625x235 PS
5703951	MRO2V-SSUK 320x2625x235 SS
5703961	MRO2V-SSUK 320x2625x235 SL
5703971	MRO2V-SSUK 320x2625x235 SB

Legenda:

- SSUK** - Slobodnostojeći uzemni sa KPK
- P** - Prazan (bez opreme)
- PT** - Prazan sa tablom za brojilo i priključnom izolacionom kutijom
- PE** - Prazan sa ekstudiranom ravnom tablom
- PS** - Prazan sa tablom za brojilo, priključnom izolacionom kutijom i strujnim rednim stezaljkama
- SS** - Šemiran sa tablom za brojilo, priključnom izolacionom kutijom i strujnim rednim stezaljkama
- SL** - Šemiran sa tablom za brojilo, priključnom izolacionom kutijom, strujnim rednim stezaljkama i limitatorima
- SB** - Šemiran sa tablom za brojilo, priključnom izolacionom kutijom, strujnim rednim stezaljkama, limitatorima i brojilom

Koristi se za montažu četiri merna uređaja. Za montažu više mernih uređaja mogu se nizati jedan pored drugog i jedan iznad drugog.



Višenamenski modularni univerzalni orman izrađujemo u više varijanti, za montažu na stub, na zid, u zidu, kao slobodnostojeći nadzemni i kao slobodnostojeći uzemni.

Orman izrađujemo od presovanog negorivog poliestera ojačanog staklenim vlaknima. Otporan je na udare, savijanje i ima veliku dielektričnu čvrstoću. Otporan je na atmosferske uticaje, kao i UV zračenje. Ne prouzrokuje štetna dejstva na žive organizme i čovekovu okolinu. Pruža veoma dobru mehaničku i električnu zaštitu. Spada u visoko izolacione ormene. Dodavanjem dihtung gume na vratima, prozorima i drugim otvorima postiže se visok stepen zaptivenosti IP 54. Zbog svojih tehničkih karakteristika mogu se koristiti u vlažnim prostorijama, sredinama gde je veliko prisustvo kiselina, prašina i soli, termoelektranama, prostorijama sa visokim i niskim temperaturama, u industrijskim halama itd. Korišćenje je jednostavno i bez dodatnog održavanja, otporan je na visoke i niske temperature. Veoma laka i jednostavna montaža i ugradnja.

U skladu sa evropskim standardima i normama razvili smo širok program prateće ugradnje opreme za ormene. Po želji kupca ormene isporučujemo kompletno opremljene (šemirane) prema tehničkom uputstvu dostavljenom od strane kupca.



STUBNI

MRO4-S 600x1200x235



Kodni broj	Tip
5704510	MRO4-S 600x1200x235 P
5704520	MRO4-S 600x1200x235 PT
5704530	MRO4-S 600x1200x235 PE
5704540	MRO4-S 600x1200x235 PS
5704550	MRO4-S 600x1200x235 SS
5704560	MRO4-S 600x1200x235 SL
5704570	MRO4-S 600x1200x235 SB

Legenda:

- S** - Stubni
- P** - Prazan (bez opreme)
- PT** - Prazan sa tablom za brojilo i priključnom izolacionom kutijom
- PE** - Prazan sa ekstudiranom ravnom tablom
- PS** - Prazan sa tablom za brojilo, priključnom izolacionom kutijom i strujnim rednim stezaljkama
- SS** - Šemiran sa tablom za brojilo, priključnom izolacionom kutijom i strujnim rednim stezaljkama
- SL** - Šemiran sa tablom za brojilo, priključnom izolacionom kutijom, strujnim rednim stezaljkama i limitatorima
- SB** - Šemiran sa tablom za brojilo, priključnom izolacionom kutijom, strujnim rednim stezaljkama, limitatorima i brojilom

ZIDNI

MRO4-Z 600x1200x235



Kodni broj	Tip
5704610	MRO4-Z 600x1200x235 P
5704620	MRO4-Z 600x1200x235 PT
5704630	MRO4-Z 600x1200x235 PE
5704640	MRO4-Z 600x1200x235 PS
5704650	MRO4-Z 600x1200x235 SS
5704660	MRO4-Z 600x1200x235 SL
5704670	MRO4-Z 600x1200x235 SB

Legenda:

- Z** - Zidni
- P** - Prazan (bez opreme)
- PT** - Prazan sa tablom za brojilo i priključnom izolacionom kutijom
- PE** - Prazan sa ekstudiranom ravnom tablom
- PS** - Prazan sa tablom za brojilo, priključnom izolacionom kutijom i strujnim rednim stezaljkama
- SS** - Šemiran sa tablom za brojilo, priključnom izolacionom kutijom i strujnim rednim stezaljkama
- SL** - Šemiran sa tablom za brojilo, priključnom izolacionom kutijom, strujnim rednim stezaljkama i limitatorima
- SB** - Šemiran sa tablom za brojilo, priključnom izolacionom kutijom, strujnim rednim stezaljkama, limitatorima i brojilom

UZIDNI

MRO4-U 600x1200x235



Kodni broj	Tip
5704710	MRO4-U 600x1200x235 P
5704720	MRO4-U 600x1200x235 PT
5704730	MRO4-U 600x1200x235 PE
5704740	MRO4-U 600x1200x235 PS
5704750	MRO4-U 600x1200x235 SS
5704760	MRO4-U 600x1200x235 SL
5704770	MRO4-U 600x1200x235 SB

Legenda:

- U** - Uzidni
- P** - Prazan (bez opreme)
- PT** - Prazan sa tablom za brojilo i priključnom izolacionom kutijom
- PE** - Prazan sa ekstudiranom ravnom tablom
- PS** - Prazan sa tablom za brojilo, priključnom izolacionom kutijom i strujnim rednim stezaljkama
- SS** - Šemiran sa tablom za brojilo, priključnom izolacionom kutijom i strujnim rednim stezaljkama
- SL** - Šemiran sa tablom za brojilo, priključnom izolacionom kutijom, strujnim rednim stezaljkama i limitatorima
- SB** - Šemiran sa tablom za brojilo, priključnom izolacionom kutijom, strujnim rednim stezaljkama, limitatorima i brojilom

SLOBODNOSTOJEĆI NADZEMNI

MRO4-SSN 600x1570x235



Kodni broj	Tip
5704810	MRO4-SSN 600x1570x235 P
5704820	MRO4-SSN 600x1570x235 PT
5704830	MRO4-SSN 600x1570x235 PE
5704840	MRO4-SSN 600x1570x235 PS
5704850	MRO4-SSN 600x1570x235 SS
5704860	MRO4-SSN 600x1570x235 SL
5704870	MRO4-SSN 600x1570x235 SB

Slobodnostojeći nadzemni ormani mogu se montirati na poliesterska uzemna postolja.

Legenda:

- SSN** - Slobodnostojeći nadzemni
- P** - Prazan (bez opreme)
- PT** - Prazan sa tablom za brojilo i priključnom izolacionom kutijom
- PE** - Prazan sa ekstudiranom ravnom tablom
- PS** - Prazan sa tablom za brojilo, priključnom izolacionom kutijom i strujnim rednim stezaljkama
- SS** - Šemiran sa tablom za brojilo, priključnom izolacionom kutijom i strujnim rednim stezaljkama
- SL** - Šemiran sa tablom za brojilo, priključnom izolacionom kutijom, strujnim rednim stezaljkama i limitatorima
- SB** - Šemiran sa tablom za brojilo, priključnom izolacionom kutijom, strujnim rednim stezaljkama, limitatorima i brojilom

SLOBODNOSTOJEĆI - UZEMNI ORMANI

MRO4-SSU 600x2255x235

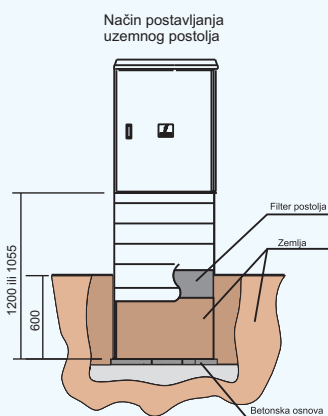

Kodni broj	Tip
5704910	MRO4-SSU 600x2255x235 P
5704920	MRO4-SSU 600x2255x235 PT
5704930	MRO4-SSU 600x2255x235 PE
5704940	MRO4-SSU 600x2255x235 PS
5704950	MRO4-SSU 600x2255x235 SS
5704960	MRO4-SSU 600x2255x235 SL
5704970	MRO4-SSU 600x2255x235 SB

Legenda:

- SSU** - Slobodnostojeći uzemni
- P** - Prazan (bez opreme)
- PT** - Prazan sa tablom za brojilo i priključnom izolacionom kutijom
- PE** - Prazan sa ekstudiranom ravnom tablom
- PS** - Prazan sa tablom za brojilo, priključnom izolacionom kutijom i strujnim rednim stezaljkama
- SS** - Šemiran sa tablom za brojilo, priključnom izolacionom kutijom i strujnim rednim stezaljkama
- SL** - Šemiran sa tablom za brojilo, priključnom izolacionom kutijom, strujnim rednim stezaljkama i limitatorima
- SB** - Šemiran sa tablom za brojilo, priključnom izolacionom kutijom, strujnim rednim stezaljkama, limitatorima i brojilom

SLOBODNOSTOJEĆI - UZEMNI ORMANI SA KPK-om

MRO4-SSUK 600x2625x235

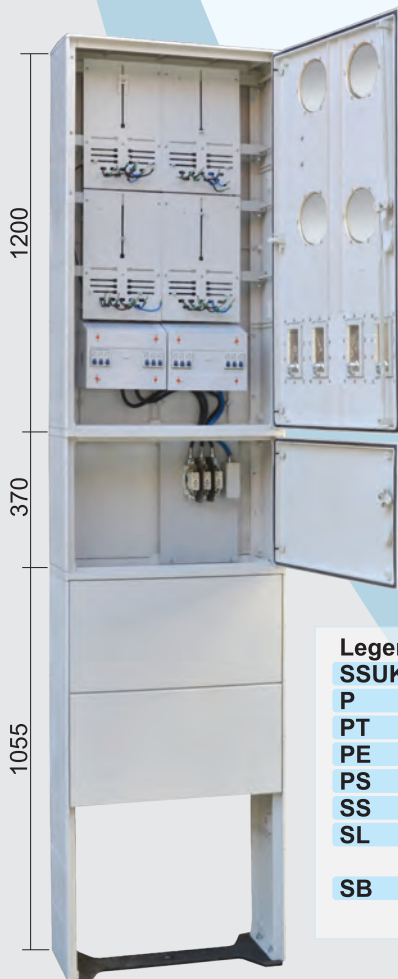

Kodni broj	Tip
5704911	MRO4-SSUK 600x2625x235 P
5704921	MRO4-SSUK 600x2625x235 PT
5704931	MRO4-SSUK 600x2625x235 PE
5704941	MRO4-SSUK 600x2625x235 PS
5704951	MRO4-SSUK 600x2625x235 SS
5704961	MRO4-SSUK 600x2625x235 SL
5704971	MRO4-SSUK 600x2625x235 SB

Legenda:

- SSUK** - Slobodnostojeći uzemni sa KPK
- P** - Prazan (bez opreme)
- PT** - Prazan sa tablom za brojilo i priključnom izolacionom kutijom
- PE** - Prazan sa ekstudiranom ravnom tablom
- PS** - Prazan sa tablom za brojilo, priključnom izolacionom kutijom i strujnim rednim stezaljkama
- SS** - Šemiran sa tablom za brojilo, priključnom izolacionom kutijom i strujnim rednim stezaljkama
- SL** - Šemiran sa tablom za brojilo, priključnom izolacionom kutijom, strujnim rednim stezaljkama i limitatorima
- SB** - Šemiran sa tablom za brojilo, priključnom izolacionom kutijom, strujnim rednim stezaljkama, limitatorima i brojilom

Koristi se za montažu šest mernih uređaja. Za montažu više mernih uređaja mogu se nizati jedan pored drugog i jedan iznad drugog.

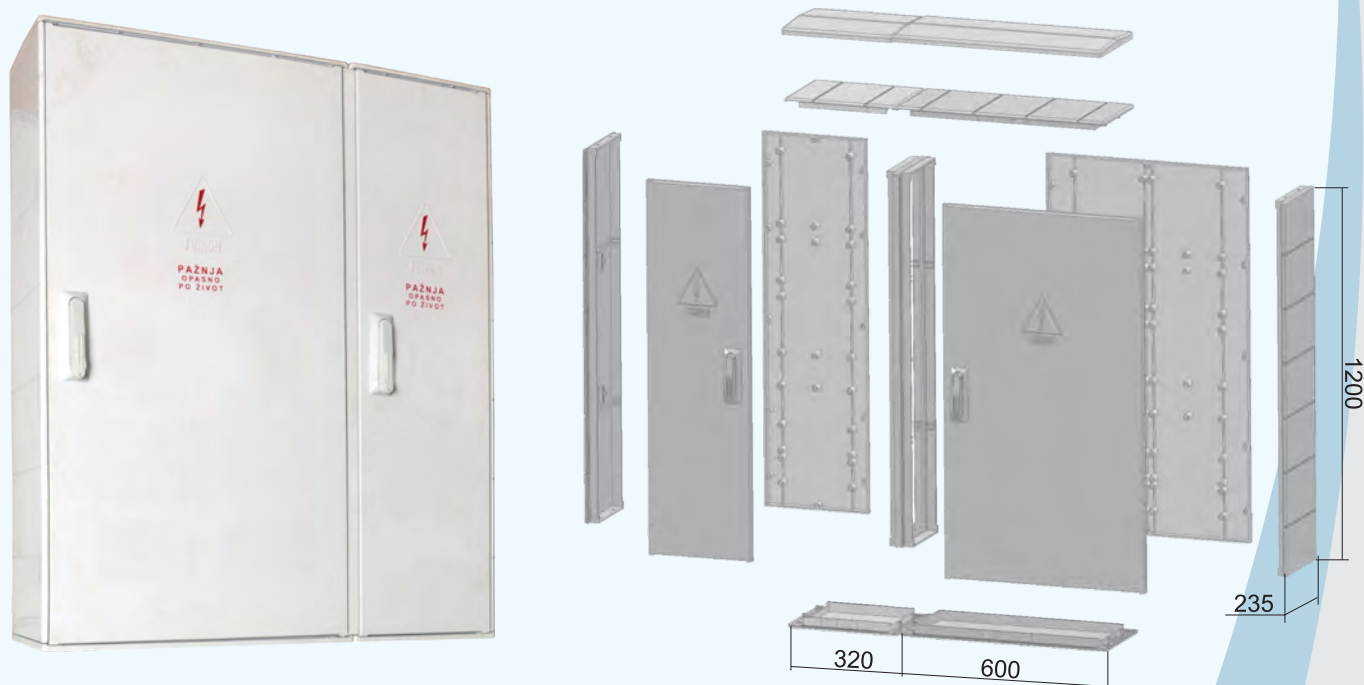

Višenamenski modularni univerzalni orman izrađujemo u više varijanti, za montažu na stub, na zid, u zidu, kao slobodnostojeći nadzemni i kao slobodnostojeći uzemni.

Orman izrađujemo od presovanog negorivog poliestera ojačanog staklenim vlaknima. Otporan je na udare, savijanje i ima veliku dielektričnu čvrstoću. Otporan je na atmosferske uticaje, kao i UV zračenje. Ne prouzrokuje štetna dejstva na žive organizme i čovekovu okolinu. Pruža veoma dobru mehaničku i električnu zaštitu. Spada u visoko izolacione ormene. Dodavanjem dihtung gume na vratima, prozorima i drugim otvorima postiže se visok stepen zaptivenosti IP 54. **Zbog svojih tehničkih karakteristika mogu se koristiti u vlažnim prostorijama, sredinama gde je veliko prisustvo kiselina, prašina i soli, termoelektranama, prostorijama sa visokim i niskim temperaturama, u industrijskim halama itd.** Korišćenje je jednostavno i bez dodatnog održavanja, otporan je na visoke i niske temperature. Veoma laka i jednostavna montaža i ugradnja.

U skladu sa evropskim standardima i normama razvili smo širok program prateće ugradnje opreme za ormene. Po želji kupca ormene isporučujemo kompletno opremljene (šemirane) prema tehničkom uputstvu dostavljenom od strane kupca. **Napomena: mala i velika vrata mogu da budu postavljena i suprotno (prvo šira pa uža).**



STUBNI

MRO6-S 920x1200x235



Kodni broj	Tip
5706510	MRO6-S 920x1200x235 P
5706520	MRO6-S 920x1200x235 PT
5706530	MRO6-S 920x1200x235 PE
5706540	MRO6-S 920x1200x235 PS
5706550	MRO6-S 920x1200x235 SS
5706560	MRO6-S 920x1200x235 SL
5706570	MRO6-S 920x1200x235 SB

Legenda:

- S** - Stubni
- P** - Prazan (bez opreme)
- PT** - Prazan sa tablom za brojilo i priključnom izolacionom kutijom
- PE** - Prazan sa ekstudiranom ravnom tablom
- PS** - Prazan sa tablom za brojilo, priključnom izolacionom kutijom i strujnim rednim stezaljkama
- SS** - Šemiran sa tablom za brojilo, priključnom izolacionom kutijom i strujnim rednim stezaljkama
- SL** - Šemiran sa tablom za brojilo, priključnom izolacionom kutijom, strujnim rednim stezaljkama i limitatorima
- SB** - Šemiran sa tablom za brojilo, priključnom izolacionom kutijom, strujnim rednim stezaljkama, limitatorima i brojilom

ZIDNI

MRO6-Z 920x1200x235



Kodni broj	Tip
5706610	MRO6-Z 920x1200x235 P
5706620	MRO6-Z 920x1200x235 PT
5706630	MRO6-Z 600x1200x235 PE
5706640	MRO6-Z 920x1200x235 PS
5706650	MRO6-Z 920x1200x235 SS
5706660	MRO6-Z 920x1200x235 SL
5706670	MRO6-Z 920x1200x235 SB

Legenda:

- Z** - Slobodnostojeći nadzemni
- P** - Prazan (bez opreme)
- PT** - Prazan sa tablom za brojilo i priključnom izolacionom kutijom
- PE** - Prazan sa ekstudiranom ravnom tablom
- PS** - Prazan sa tablom za brojilo, priključnom izolacionom kutijom i strujnim rednim stezaljkama
- SS** - Šemiran sa tablom za brojilo, priključnom izolacionom kutijom i strujnim rednim stezaljkama
- SL** - Šemiran sa tablom za brojilo, priključnom izolacionom kutijom, strujnim rednim stezaljkama i limitatorima
- SB** - Šemiran sa tablom za brojilo, priključnom izolacionom kutijom, strujnim rednim stezaljkama, limitatorima i brojilom

UZIDNI

MRO6-U 920x1200x235



Kodni broj	Tip
5706710	MRO6-U 920x1200x235 P
5706720	MRO6-U 920x1200x235 PT
5706730	MRO6-U 920x1200x235 PE
5706740	MRO6-U 920x1200x235 PS
5706750	MRO6-U 920x1200x235 SS
5706760	MRO6-U 920x1200x235 SL
5706770	MRO6-U 920x1200x235 SB

Legenda:

- U** - Uzidni
- P** - Prazan (bez opreme)
- PT** - Prazan sa tablom za brojilo i priključnom izolacionom kutijom
- PE** - Prazan sa ekstudiranom ravnom tablom
- PS** - Prazan sa tablom za brojilo, priključnom izolacionom kutijom i strujnim rednim stezaljkama
- SS** - Šemiran sa tablom za brojilo, priključnom izolacionom kutijom i strujnim rednim stezaljkama
- SL** - Šemiran sa tablom za brojilo, priključnom izolacionom kutijom, strujnim rednim stezaljkama i limitatorima
- SB** - Šemiran sa tablom za brojilo, priključnom izolacionom kutijom, strujnim rednim stezaljkama, limitatorima i brojilom

SLOBODNOSTOJEĆI NADZEMNI

MRO6-SSN 920x1570x235



Slobodnostojeći nadzemni ormari mogu se montirati na poliesterska uzemna postolja.

Kodni broj	Tip
5706810	MRO6-SSN 920x1570x235 P
5706820	MRO6-SSN 920x1570x235 PT
5706830	MRO6-SSN 920x1570x235 PE
5706840	MRO6-SSN 920x1570x235 PS
5706850	MRO6-SSN 920x1570x235 SS
5706860	MRO6-SSN 920x1570x235 SL
5706870	MRO6-SSN 920x1570x235 SB

Legenda:

- SSN** - Slobodnostojeći nadzemni
- P** - Prazan (bez opreme)
- PT** - Prazan sa tablom za brojilo i priključnom izolacionom kutijom
- PE** - Prazan sa ekstudiranom ravnom tablom
- PS** - Prazan sa tablom za brojilo, priključnom izolacionom kutijom i strujnim rednim stezaljkama
- SS** - Šemiran sa tablom za brojilo, priključnom izolacionom kutijom i strujnim rednim stezaljkama
- SL** - Šemiran sa tablom za brojilo, priključnom izolacionom kutijom, strujnim rednim stezaljkama i limitatorima
- SB** - Šemiran sa tablom za brojilo, priključnom izolacionom kutijom, strujnim rednim stezaljkama, limitatorima i brojilom



Kodni broj	Tip
5706910	MRO6-SSU 920x2255x235 P
5706920	MRO6-SSU 920x2255x235 PT
5706930	MRO6-SSU 920x2255x235 PE
5706940	MRO6-SSU 920x2255x235 PS
5706950	MRO6-SSU 920x2255x235 SS
5706960	MRO6-SSU 920x2255x235 SL
5706970	MRO6-SSU 920x2255x235 SB

Legenda:

- SSU** - Slobodnostojeći uzemni
- P** - Prazan (bez opreme)
- PT** - Prazan sa tablom za brojilo i priključnom izolacionom kutijom
- PE** - Prazan sa ekstudiranom ravnom tablom
- PS** - Prazan sa tablom za brojilo, priključnom izolacionom kutijom i strujnim rednim stezaljkama
- SS** - Šemiran sa tablom za brojilo, priključnom izolacionom kutijom i strujnim rednim stezaljkama
- SL** - Šemiran sa tablom za brojilo, priključnom izolacionom kutijom, strujnim rednim stezaljkama i limitatorima
- SB** - Šemiran sa tablom za brojilo, priključnom izolacionom kutijom, strujnim rednim stezaljkama, limitatorima i brojilom



Kodni broj	Tip
5706911	MRO6-SSUK 920x2625x235 P
5706921	MRO6-SSUK 920x2625x235 PT
5706931	MRO6-SSUK 920x2625x235 PE
5706941	MRO6-SSUK 920x2625x235 PS
5706951	MRO6-SSUK 920x2625x235 SS
5706961	MRO6-SSUK 920x2625x235 SL
5706971	MRO6-SSUK 920x2625x235 SB

Legenda:

- SSUK** - Slobodnostojeći uzemni sa KPK-om
- P** - Prazan (bez opreme)
- PT** - Prazan sa tablom za brojilo i priključnom izolacionom kutijom
- PE** - Prazan sa ekstudiranom ravnom tablom
- PS** - Prazan sa tablom za brojilo, priključnom izolacionom kutijom i strujnim rednim stezaljkama
- SS** - Šemiran sa tablom za brojilo, priključnom izolacionom kutijom i strujnim rednim stezaljkama
- SL** - Šemiran sa tablom za brojilo, priključnom izolacionom kutijom, strujnim rednim stezaljkama i limitatorima
- SB** - Šemiran sa tablom za brojilo, priključnom izolacionom kutijom, strujnim rednim stezaljkama, limitatorima i brojilom

Koristi se za montažu jednog mernog uređaja. Za montažu više mernih uređaja mogu se nizati jedan pored drugog i jedan iznad drugog.



Kodni broj	Način ugradnje	Tip	Dimenzija mm	Stepen zaštite
5701061	Stubni	MRO1-S	260x665x250	IP 54
5701161	Zidni	MRO1-Z	260x665x250	IP 54
5701261	Uzidni	MRO1-U	260x665x250	IP 54
5701361	Slobodnostojeći nadzemni	MRO1-SSN	260x1330x250	IP 54

Višenamenski modularni univerzalni orman izrađujemo u više varijanti, za montažu na stub, na zid, u zidu, kao slobodnostojeći nadzemni i kao slobodnostojeći uzemni.

Tehnički opis:

Ormani su izrađeni od presovanog poliestera ojačanog staklenim vlaknima. Otporni su na udare, savijanje i imaju veliku dielektričnu čvrstoću. Otporni su na atmosferske uticaje kao i na UV zračenje.

Tehnicki podaci:

Nominalni napon izolacije	500 V
Nominalna struja	630 A
Stepen mehaničke zaštite	IP 54
Otpornost na udarce	IK 10
Klasa zaštite	II
Boja	RAL 7035
Otpornost na atmosferske uticaje	UV stabilan
Temperatura eksploatacije	-50°C do +60°C
Termička postojanost	-40°C do +200°C



MODULARNO MERNO-RAZVODNI ORMAN OD POLIESTERA MRO2 510x820x250

Koristi se za montažu dva merna uređaja. Za montažu više mernih uređaja mogu se nizati jedan pored drugog i jedan iznad drugog.



Kodni broj	Način ugradnje	Tip	Dimenzija mm	Stepen zaštite
5702063	Stubni	MRO2-S	510x820x250	IP 54
5702163	Zidni	MRO2-Z	510x820x250	IP 54
5702263	Uzidni	MRO2-U	510x820x250	IP 54
5702363	Slobodnostojeći nadzemni	MRO2-SSN	510x1640x250	IP 54

Višenamenski modularni univerzalni orman izrađujemo u više varijanti, za montažu na stub, na zid, u zidu, kao slobodnostojeći nadzemni i kao slobodnostojeći uzemni.

Tehnički opis:

Ormani su izrađeni od presovanog poliestera ojačanog staklenim vlaknima. Otporni su na udare, savijanje i imaju veliku dielektričnu čvrstoću. Otporni su na atmosferske uticaje kao i na UV zračenje.

Tehnicki podaci:

Nominalni napon izolacije	500 V
Nominalna struja	630 A
Stepen mehaničke zaštite	IP 54
Otpornost na udarce	IK 10
Klasa zaštite	II
Boja	RAL 7035
Otpornost na atmosferske uticaje	UV stabilan
Temperatura eksploatacije	-50°C do +60°C
Termička postojanost	-40°C do +200°C



MODULARNO MERNO-RAZVODNI ORMAN OD POLIESTERA MRO4 510x1640x250

Koristi se za montažu četiri merna uređaja. Za montažu više mernih uređaja mogu se nizati jedan pored drugog.



Kodni broj	Način ugradnje	Tip	Dimenzija mm	Stepen zaštite
5704065	Slobodnostojeći nadzemni	MRO4-SSN	510x1640x250	IP 54

Višenamenski univerzalni orman izrađujemo u više varijanti i kao slobodnostojeći uzemni.

Tehnički opis:

Ormani su izrađeni od presovanog poliestera ojačanog staklenim vlaknima. Otporni su na udare, savijanje i imaju veliku dielektričnu čvrstoću. Otporni su na atmosferske uticaje kao i na UV zračenje.

Tehnicki podaci:

Nominalni napon izolacije	500 V
Nominalna struja	630 A
Stepen mehaničke zaštite	IP 54
Otpornost na udarce	IK 10
Klasa zaštite	II
Boja	RAL 7035
Otpornost na atmosferske uticaje	UV stabilan
Temperatura eksploatacije	-50°C do +60°C
Termička postojanost	-40°C do +200°C

MODULARNI RAZVODNI ORMAN OD POLIESTERA



Višenamenske modularne univerzalne ormene izrađujemo u više varijanti za montažu na stub, na zid i u zidu. Ormani su izrađeni od presovanog poliestera ojačanog staklenim vlaknima. Mogu se koristiti kao razvodni komadni ormanci za automatku u pogonima. Otporni su na udare, savijanje i imaju veliku dielektričnu čvrstoću. Otporni su na atmosferske uticaje kao i na UV zračenje. Zbog svojih tehničkih karakteristika mogu se koristiti u vlažnim prostorijama i u sredinama gde je prisustvo kiselina.

Kodni broj	Način ugradnje	Tip - Dimenzija mm	Stepen zaštite
5707006	Stubni	RO-S 320x250x235	IP 54
5707007	Zidni	RO-Z 320x250x235	IP 54
5707008	Uzidni	RO-U 320x250x235	IP 54
5707000	Stubni	RO-S 320x370x235	IP 54
5707001	Zidni	RO-Z 320x370x235	IP 54
5707002	Uzidni	RO-U 320x370x235	IP 54

MODULARNI RAZVODNI ORMAN OD POLIESTERA



Višenamenske modularne univerzalne ormene izrađujemo u više varijanti za montažu na stub, na zid i u zidu. Ormani su izrađeni od presovanog poliestera ojačanog staklenim vlaknima. Mogu se koristiti kao razvodni komadni ormanci za automatku u pogonima. Otporni su na udare, savijanje i imaju veliku dielektričnu čvrstoću. Otporni su na atmosferske uticaje kao i na UV zračenje. Zbog svojih tehničkih karakteristika mogu se koristiti u vlažnim prostorijama i u sredinama gde je prisustvo kiselina.

Kodni broj	Način ugradnje	Tip - Dimenzija mm	Stepen zaštite
5707009	Stubni	RO-S 600x250x235	IP 54
5707010	Zidni	RO-Z 600x250x235	IP 54
5707011	Uzidni	RO-U 600x250x235	IP 54
5707003	Stubni	RO-S 600x370x235	IP 54
5707004	Zidni	RO-Z 600x370x235	IP 54
5707005	Uzidni	RO-U 600x370x235	IP 54

MODULARNI POLESTERSKI ORMANI ZA ZGRADE SA VIŠE STANOVA



Modularne višenamenske ormene izrađujemo od presovanog negorivog poliestera ojačanog staklenim vlaknima. Otporni su na udare, savijanje i imaju veliku dielektričnu čvrstoću. Otporni su na atmosferske uticaje, kao i UV zračenje. Pružaju veoma dobru mehaničku i električnu zaštitu. Spadaju u visoko izolacione ormene. Dodavanjem dihtung gume na vratima, prozorima i drugim otvorima postiže se visok stepen zaptivenosti - IP 54. Zbog svojih tehničkih karakteristika mogu se koristiti u vlažnim prostorijama, sredinama gde je veliko prisustvo kiselina i prašine.

Korišćenje je jednostavno i bez dodatnog održavanja, otporan je na visoke i niske temperature. Veoma laka i jednostavna montaža i ugradnja.

U skladu sa evropskim standardima i normama razvili smo širok program prateće ugradne opreme za ormene.

U zavisnosti od želje kupca izrađujemo ih u raznim varijantama, a možemo ih isporučiti u kompaktnoj celini ili u delovima. Ovakve modularne ormene izrađujemo u širinama 320 i 600 mm i visinama 250, 370, 665 i 1055 mm.

Napomena: Predviđeni su za montažu tabli za brojila dimenzije 220x330 mm

Legenda:

- PT** - Prazan sa tablom za brojilo i priključnom izolacionom kutijom
- SS** - Šemiran sa tablom za brojilo, priključnom izolacionom kutijom i strujnim rednim stezaljkama

Kodni broj	Tip
5751000	MRO6-UZ 600x1970x235 PT
5751005	MRO6-UZ 600x1970x235 SS
5751010	MRO9-UZ 920x1970x235 PT
5751020	MRO9-UZ 920x1970x235 SS
5751110	MRO12-UZ 1200x1970x235 PT
5751120	MRO12-UZ 1200x1970x235 SS
5751210	MRO15-UZ 1520x1970x235 PT
5751220	MRO15-UZ 1520x1970x235 SS
5751310	MRO18-UZ 1800x1970x235 PT
5751320	MRO18-UZ 1800x1970x235 SS
5751410	MRO21-UZ 2120x1970x235 PT
5751420	MRO21-UZ 2120x1970x235 SS
5751510	MRO24-UZ 2400x1970x235 PT
5751520	MRO24-UZ 2400x1970x235 SS
5751610	MRO27-UZ 2720x1970x235 PT
5751620	MRO27-UZ 2720x1970x235 SS
5751710	MRO30-UZ 3000x1970x235 PT
5751720	MRO30-UZ 3000x1970x235 SS

MODULARNI POLESTERSKI ORMANI ZA ZGRADE SA VIŠE STANOVA

Napomena: Predviđeni su za montažu tabli za brojila dimenzije 190x308 mm



Primer razvodnog dela



Primer šinskog razvoda



Modularne višenamenske ormene izrađujemo od presovanog negorivog poliestera ojačanog staklenim vlaknima. Otporni su na udare, savijanje i imaju veliku dielektričnu čvrstoću. Otporni su na atmosferske uticaje, kao i UV zračenje. Pružaju veoma dobru mehaničku i električnu zaštitu. Spadaju u visoko izolacione ormene. Dodavanjem dihtung gume na vratima, prozorima i drugim otvorima postiže se visok stepen zaptivosti - IP 54. Zbog svojih tehničkih karakteristika mogu se koristiti u vlažnim prostorijama, sredinama gde je veliko prisustvo kiselina i prašine.

Korišćenje je jednostavno i bez dodatnog održavanja, otporan je na visoke i niske temperature. Veoma laka i jednostavna montaža i ugradnja.

U skladu sa evropskim standardima i normama razvili smo širok program prateće ugradne opreme za ormene.

U zavisnosti od želje kupca izrađujemo ih u raznim varijantama, a možemo ih isporučiti u kompaktnoj celini ili u delovima. Ovakve modularne ormene izrađujemo u širinama 320 i 600 mm i visinama 250, 370, 665 i 1055 mm.

Legenda:

- PT** - Prazan sa tablom za brojilo i priključnom izolacionom kutijom
- SS** - Šemiran sa tablom za brojilo, priključnom izolacionom kutijom i strujnim rednim stezaljkama

Kodni broj	Tip
5752000	MRO3-UZ 320x1995x235 PT
5752005	MRO3-UZ 320x1995x235 SS
5752010	MRO9-UZ 600x1995x235 PT
5752020	MRO9-UZ 600x1995x235 SS
5752110	MRO12-UZ 920x1995x235 PT
5752120	MRO12-UZ 920x1995x235 SS
5752210	MRO15-UZ 1240x1995x235 PT
5752220	MRO15-UZ 1240x1995x235 SS
5752310	MRO18-UZ 1200x1995x235 PT
5752320	MRO18-UZ 1200x1995x235 SS
5752410	MRO21-UZ 1520x1995x235 PT
5752420	MRO21-UZ 1520x1995x235 SS
5752510	MRO24-UZ 1840x1995x235 PT
5752520	MRO24-UZ 1840x1995x235 SS
5751610	MRO27-UZ 1800x1995x235 PT
5751620	MRO27-UZ 1800x1995x235 SS
5751710	MRO30-UZ 2120x1995x235 PT
5751720	MRO30-UZ 2120x1995x235 SS

GRAĐEVINSKO TERENSKI ORMANI SA POSTOLJIMA

Građevinske tipske ormene izrađujemo od poliestera. Visoko stabilno postolje obezbeđuje bezbedan i siguran rad na gradilištu. Slobodnostojeći građevinski orman je mobilan i lako prenosiv u zavisnosti od potreba.

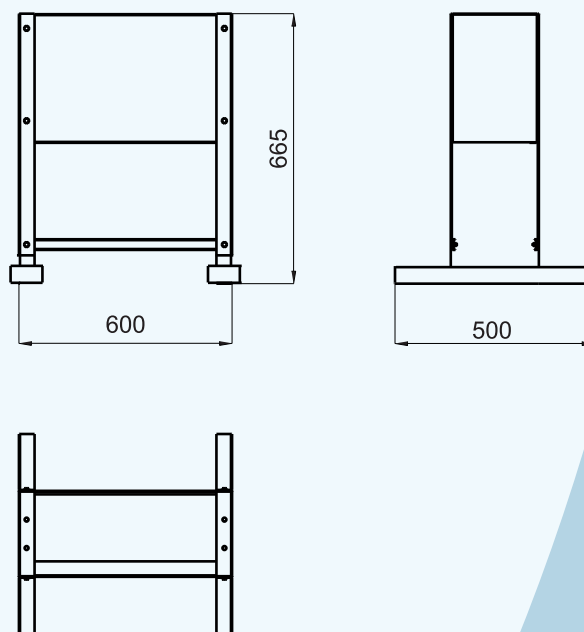

Orman je UV stabilan, negoriv, otporan je na visoke i niske temperature i mehaničke udare. Standardno se izrađuju u zaštiti IP 54 koja ne dozvoljava prodiranje prašine i vlage koje u velikoj meri prisutno na gradilištima. Ormane izrađujemo u dve veličine čije su dimenzije date u tabeli.

U zavisnosti od želje kupca isporučujemo prazan orman sa postoljem ili kompletno šemiran sa pratećom opremom.

Kodni broj	Naziv	Tip	Dimenzija (mm)	Stepen zaštite
5702600	Građevinski orman	GO2-SSN	600x1330x235	IP 54
5702601	Građevinski orman	GO4-SSN	600x1720x235	IP 54
5082605	Postolje za građevinski orman		600x665x500	

GRAĐEVINSKO TERENSKI ORMANI SA POSTOLJIMA



Po želji kupca izrađujemo ormane sa ugrađenim brojilom ili prema tehničkom uputstvu (zahtevima) dostavljenom od strane kupca.

POSTOLJA POLESTERSKIH ORMANA

Ormani se montiraju na poliesterska postolja nadzemna ili uzemna u zavisnosti od vrste terena. Postolja se lako postavljaju i omogućavaju jednostavan pristup pri radu. U tabeli su date osnovne dimenzije. U zavisnosti od želje kupca izrađujemo ih u raznim varijantama, a možemo ih isporučiti kompaktno ili u delovima.

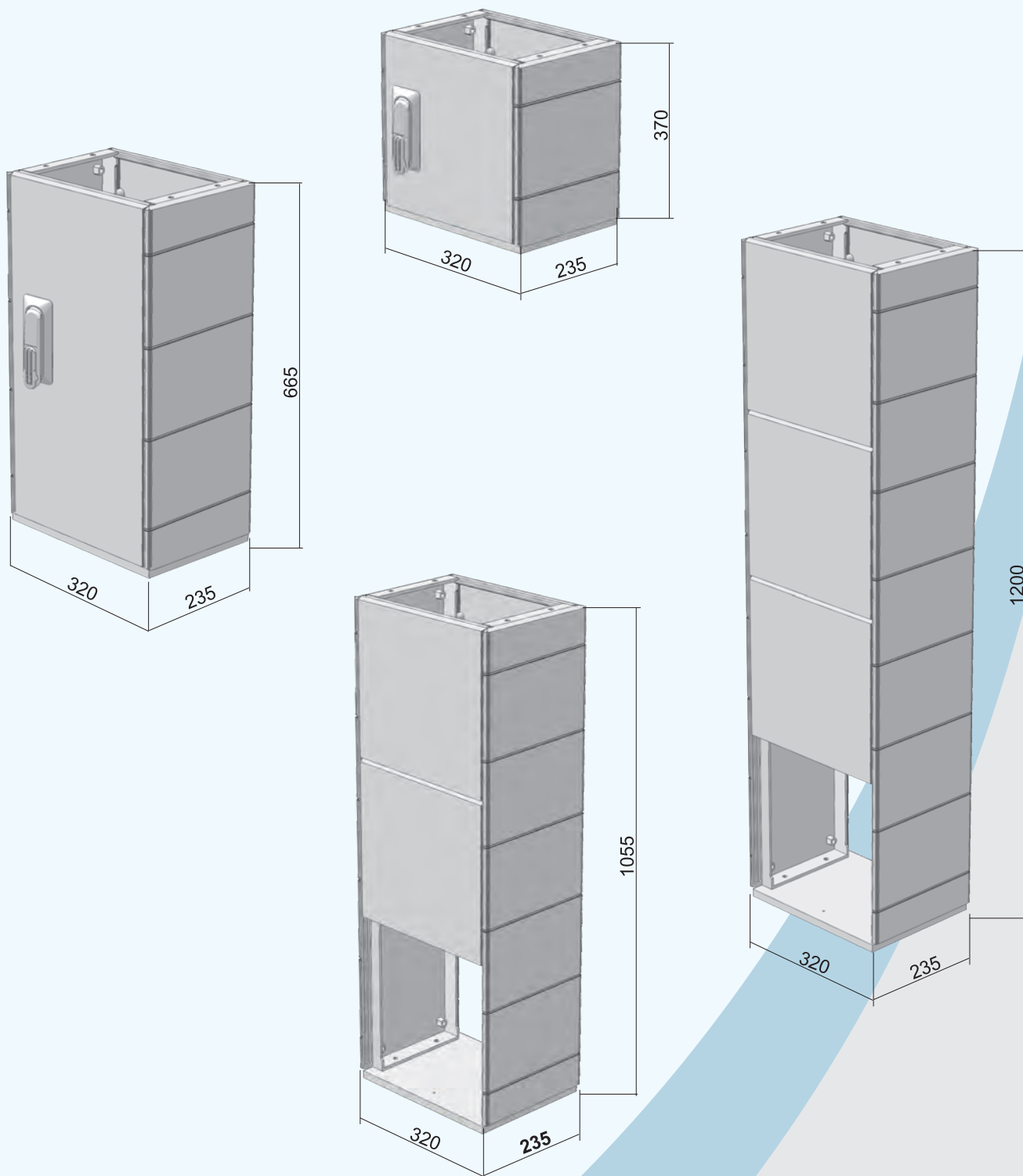

Kodni broj	Način ugradnje	Tip postolja	Dimenzija (mm)
5082810	Nadzemno	P-SSN	320x370x235
5082812	Nadzemno	P-SSN	320x665x235
5082815	Uzemno	P-SSU	320x1055x235
5082817	Uzemno	P-SSU	320x1200x235

POSTOLJA POLESTERSKIH ORMANA

Ormani se montiraju na poliesterska postolja nadzemna ili uzemna u zavisnosti od vrste terena. Postolja se lako postavljaju i omogućavaju jednostavan pristup pri radu. U tabeli su date osnovne dimenzije. U zavisnosti od želje kupca izrađujemo ih u raznim varijantama, a možemo ih isporučiti kompaktno ili u delovima.

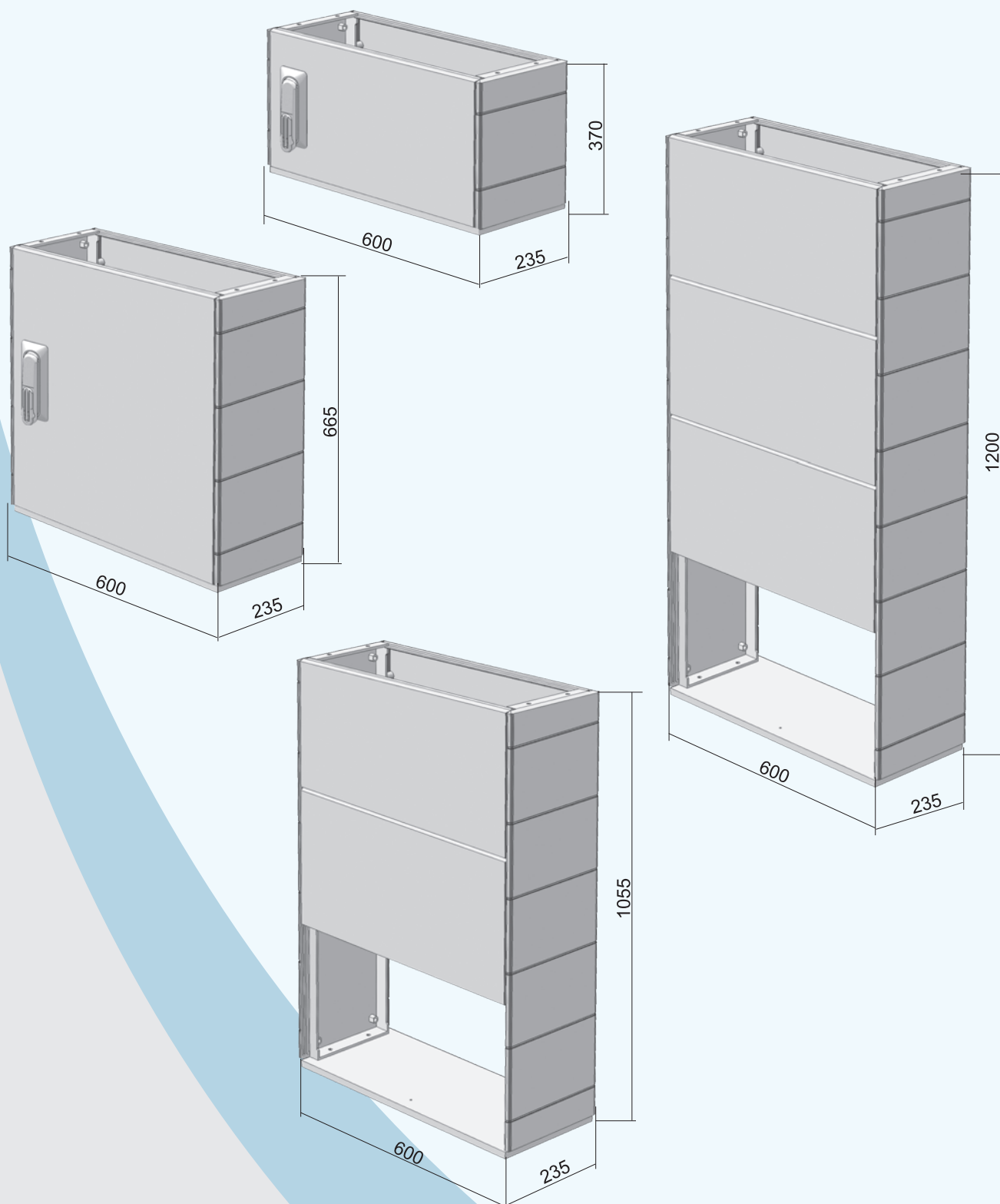

Kodni broj	Način ugradnje	Tip postolja	Dimenzija (mm)
5082820	Nadzemno	P-SSN	600x370x235
5082822	Nadzemno	P-SSN	600x665x235
5082825	Uzemno	P-SSU	600x1055x235
5082827	Uzemno	P-SSU	600x1200x235

POSTOLJA POLESTERSKIH ORMANA

Ormani se montiraju na poliesterska postolja nadzemna ili uzemna u zavisnosti od vrste terena. Postolja se lako postavljaju i omogućavaju jednostavan pristup pri radu. U tabeli su date osnovne dimenzije. U zavisnosti od želje kupca izrađujemo ih u raznim varijantama, a možemo ih isporučiti kompaktno ili u delovima.

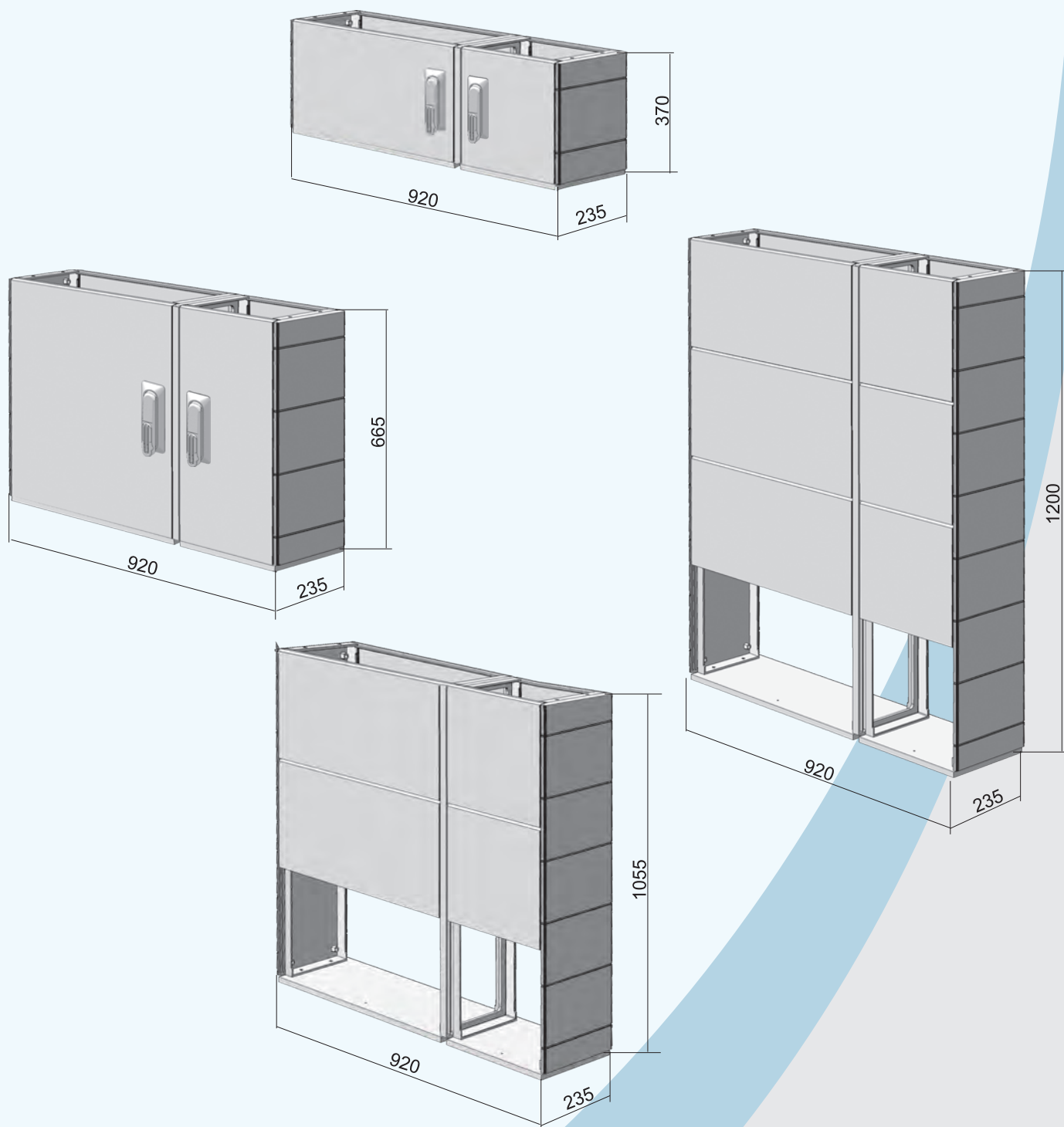

Kodni broj	Način ugradnje	Tip postolja	Dimenzija (mm)
5082830	Nadzemno	P-SSN	920x370x235
5082832	Nadzemno	P-SSN	920x665x235
5082835	Uzemno	P-SSU	920x1055x235
5082837	Uzemno	P-SSU	920x1200x235

POSTOLJA POLESTERSKIH ORMANA

Ormani se montiraju na poliesterska postolja nadzemna ili uzemna u zavisnosti od vrste terena. Postolja se lako postavljaju i omogućavaju jednostavan pristup pri radu. U tabeli su date osnovne dimenzije. U zavisnosti od želje kupca izrađujemo ih u raznim varijantama, a možemo ih isporučiti kompaktno ili u delovima.

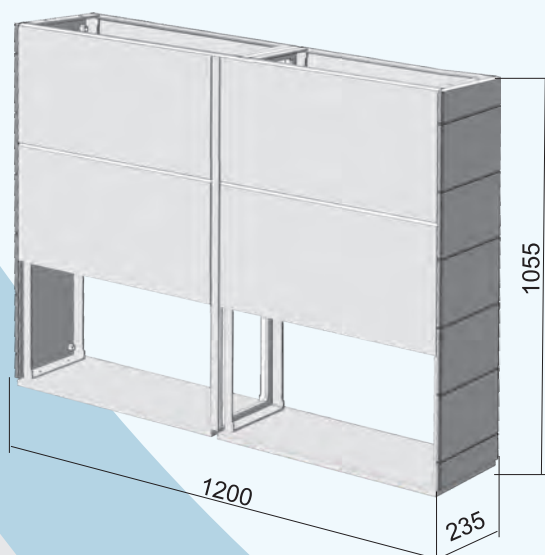
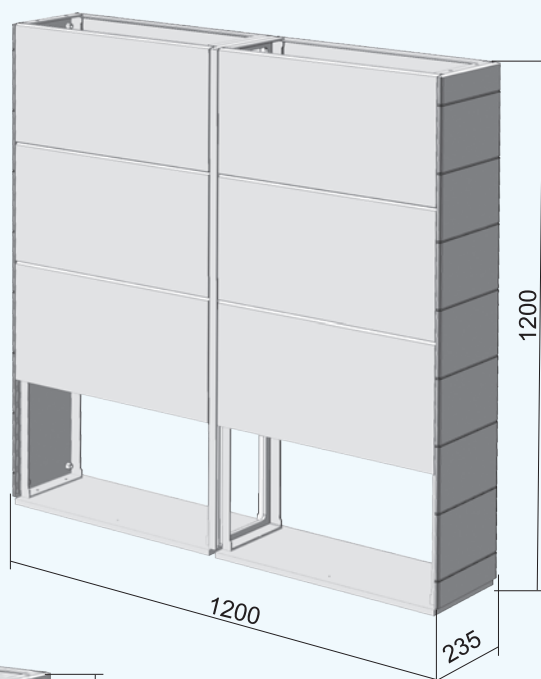
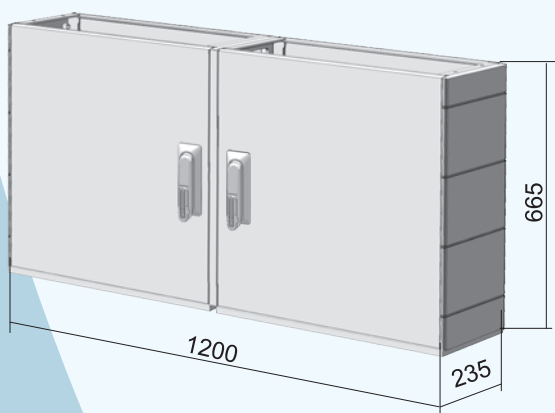
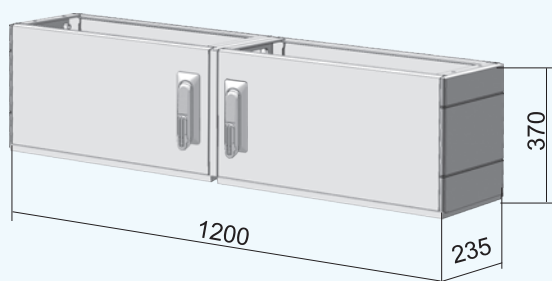









Kodni broj	Način ugradnje	Tip postolja	Dimenzija (mm)
5082840	Nadzemno	P-SSN	1200x370x235
5082842	Nadzemno	P-SSN	1200x665x235
5082845	Uzemno	P-SSU	1200x1055x235
5082847	Uzemno	P-SSU	1200x1200x235

MERNO-RAZVODNI ORMANI OD POLIESTERA MRO2-H 500x380x160

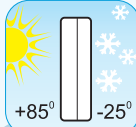
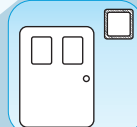

FEMAN POLIESTERSKI ORMAN - KARAKTERISTIKE

- | | | | | | | |
|--|--|--|--|--|--|--|
| 
otpornost na udarce | 
otpornost UV zračenje | 
hidrofobnost | 
otpornost na promenu boje | 
otpornost na savijanje | 
otpornost na vodu | 
otpornost koroziju |
| 
nezapaljivo | 
visoka savojna čvrstoća | 
otpornost temperatury | 
dvostruka izolovanost | 
otpornost na prašinu | 
elektro otpornost | 
jednostavna montaža |

TEHNIČKE KARAKTERISTIKE MERNO-RAZVODNOG ORMANA

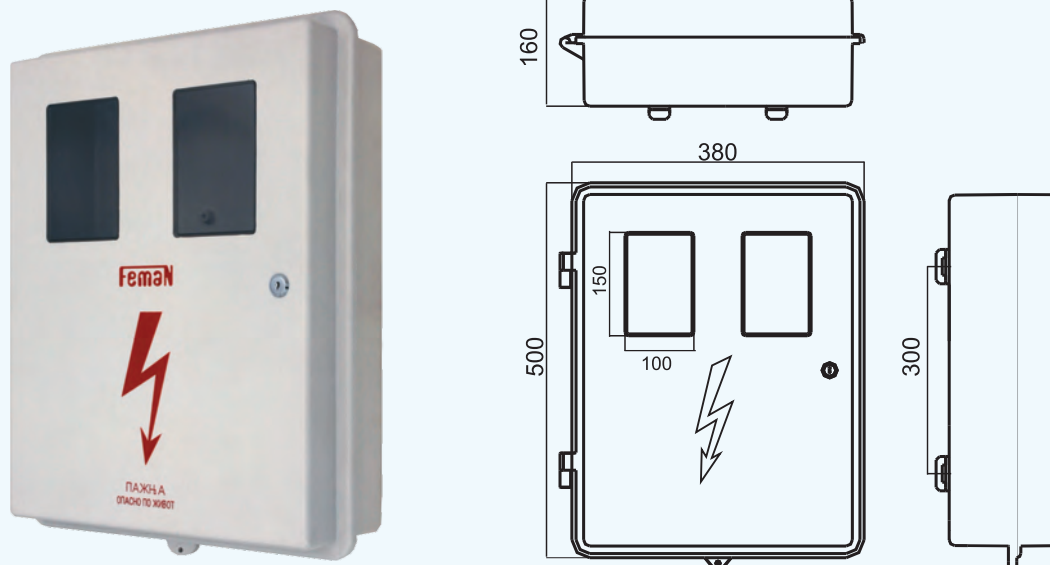

Višenamenski univerzalni orman izrađujemo u više varijanti, za montažu na stub, na zid, na mašinama i u zidu. Mogu se koristiti kao merni, merno-komandni za uličnu rasvetu, razvodni, komandni ormari za automatiku u pogonima itd.

Tehnički opis:

Orman izrađujemo od presovanog negorivog poliestera ojačanog staklenim vlaknima. Otporan na udare, savijanje i ima veliku dielektričnu čvrstoću 24kV/mm. Otporan je na atmosferske uticaje, kao i na i UV zračenje. Ne prouzrokuje štetna dejstva na žive organizme i čovekovu okolinu. Pruža veoma dobru mehaničku i električnu zaštitu. Korišćenje je jednostavno i bez dodatnog održavanja, otporan je na visoke temperature. Spada u visoko izolacione ormari. Dodavanjem dihtung gume na vratima, prozorima i drugim otvorima, postiže se visok stepen zaptivenosti - IP 54. Zbog svojih tehničkih karakteristika mogu se koristiti u vlažnim prostorijama i u sredinama gde je prisustvo kiselina. U skladu sa evropskim standardima i normama razvili smo širok program prateće ugradne opreme za ormari.

Tehničke karakteristike:

- Nivo zaštite protiv spoljnog mehaničkog udara
- Stepen zaštite
- Samogasiv
- Otporan na udarce
- Vododihujući
- Negoriv

IK 10
IP 54
(klasa I)

Kodni broj	Tip	Način ugradnje	Težina (kg)	Dimenzije mm	Stepen zaštite
5080320	MRO2/N-S	Stubni	5,00	500x380x160	IP 54
5080321	MRO2/N-ZU	Zidni-Uzidni	4,90	500x380x160	IP 54



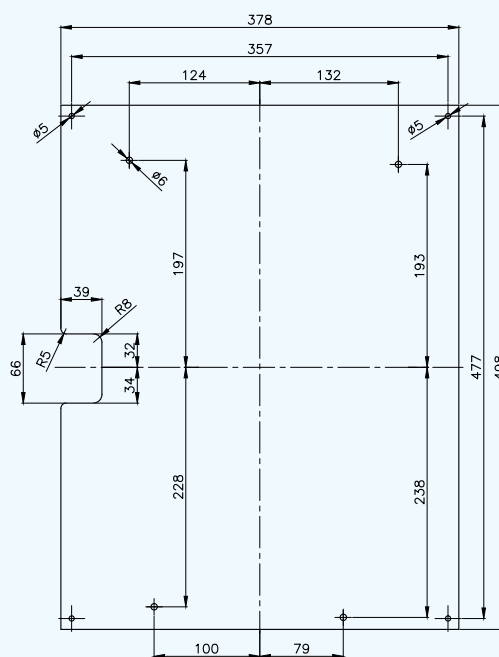
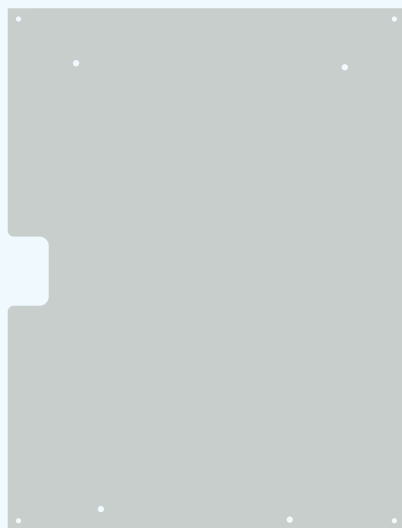

Izrađuju se od visoko kvalitetnog samogasivog elektroizolacionog materijala koji ne podržava gorenje debljine 4 mm. Ploča je prilagođena za montažu u orman MRO2/N 500x380x160.

Tehnicki podaci:

Mehanička otpornost table
Zapaljivost
Odpornost na prekomernu zagrevanje
Temperatura eksplatacije
Termička postojanost
Boja

IK 10 prema SRPS EN 60529
Vo prema SRPS EN 60695-11-10
Bez deformacija do $T < 120^{\circ}\text{C}$
 -40°C do $+60^{\circ}\text{C}$
 -40°C do $+120^{\circ}\text{C}$
RAL 7035

Dimenzija: 498x378x4 mm

Težina: 0,85 kg/kom

Kodni broj: 0801083

VRSTE UPOTREBE I PRIMERI



Orman za ugradnju brojila i uklopnog sata sa vratima za limitator



Uzidini poliesterski univerzalni orman sa vratima bez otvora



Unutrašnjost prazanog poliesterskog univerzalnog ormara

VRSTE UPOTREBE I PRIMERI



Orman sa prekidačima i kontrolnim lampama



Orman sa grebenastim prekidačima



Orman sa mernim uređajima



Merni orman



Orman sa automatikom

VRSTE MONTAŽE ORMANA: STUBNI, NAZIDNI



ORMANI ZA MONTAŽU NA STUB SA LEĐNIM NOSAČIMA



ORMANI ZA MONTAŽU NA ZID

KABLOVSKI PRIKLJUČNI ORMAN KPK1 ZA 160 A

Kablovski priključni orman izrađujemo od presovanog negorivog poliestera ojačanog staklenim vlaknima. Otporna je na udare, savijanje i ima veliku dielektričnu čvrstoću. Otporna je na atmosferske uticaje kao i UV zračenje.



KPO se koristi za uvođenje najviše dva kablovska voda niskonaponske mreže (ulaz - izlaz) i za priključenje jednog ili dva (dvojni KPO) unutrašnja priključka. Montira se na lako pristupačnom mestu u zidu objekta ili na zidu objekta.

Standardno ih izrađujemo bez ventilacionih otvora.

Legenda:

- P** - Prazan (bez opreme)
- PE** - Prazan sa ekstrudiranom ravnom tablom
- SS** - Sa postoljima za nožaste osigurače

Kodni broj	Tip
5737110	KPK1 275x350x130 P sa zaštitom za kablove
5737120	KPK1 275x350x130 P bez zaštitom za kablove
5737130	KPK1 275x350x130 PE sa zaštitom za kablove
5737140	KPK1 275x350x130 PE bez zaštite za kablove
5737150	KPK1 275x350x130 SS sa zaštitom za kablove
5737160	KPK1 275x350x130 SS bez zaštite za kablove

KABLOVSKI PRIKLJUČNI ORMAN KPK2 ZA 250 A

Kablovski priključni orman izrađujemo od presovanog negorivog poliestera ojačanog staklenim vlaknima. Otporna je na udare, savijanje i ima veliku dielektričnu čvrstoću. Otporna je na atmosferske uticaje, kao i UV zračenje.

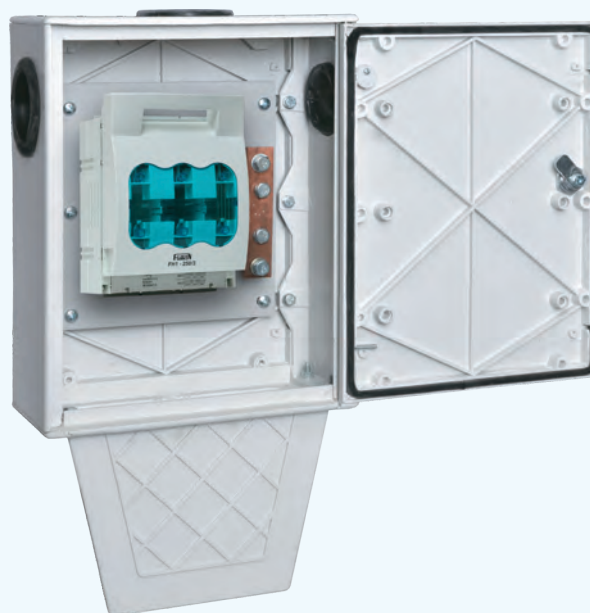
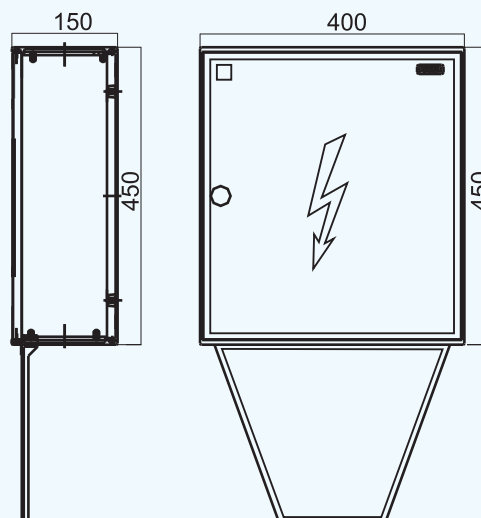

KPO se koristi za uvođenje najviše dva kablovska voda niskonaponske mreže (ulaz - izlaz) i za priključenje jednog ili dva (dvojni KPO) unutrašnja priključka. Montira se na lako pristupačnom mestu u zidu objekta ili na zidu objekta.

Standardno ih izrađujemo bez ventilacionih otvora.

Legenda:

- P** - Prazan (bez opreme)
- PE** - Prazan sa ekstrudiranom ravnom tablom
- SS** - Sa postoljima za nožaste osigurače

Kodni broj	Tip
5737210	KPK2 400x450x150 P sa zaštitom za kablove
5737220	KPK2 400x450x150 P bez zaštitom za kablove
5737230	KPK2 400x450x150 PE sa zaštitom za kablove
5737240	KPK2 400x450x150 PE bez zaštite za kablove
5737250	KPK2 400x450x150 SS sa zaštitom za kablove
5737260	KPK2 400x450x150 SS bez zaštite za kablove

KABLOVSKI PRIKLJUČNI ORMAN KPK3 ZA 400 A

Kablovski priključni orman izrađujemo od presovanog negorivog poliestera ojačanog staklenim vlaknima. Otporna je na udare, savijanje i ima veliku dijalektričnu čvrstoću. Otporna je na atmosferske uticaje, kao i UV zračenje.



KPO se koristi za uvođenje najviše dva kablovska voda niskonaponske mreže (ulaz - izlaz) i za priključenje jednog ili dva (dvojni KPO) unutrašnja priključka. Montira se na lako pristupačnom mestu u zidu objekta ili na zidu objekta.

Standardno ih izrađujemo bez ventilacionih otvora.

Legenda:

- P** - Prazan (bez opreme)
- PE** - Prazan sa ekstrudiranom ravnom tablom
- SS** - Sa postoljima za nožaste osigurače

Kodni broj	Tip
5737310	KPK3 400x600x150 P sa zaštitom za kablove
5737320	KPK3 400x600x150 P bez zaštitom za kablove
5737330	KPK3 400x600x150 PE sa zaštitom za kablove
5737340	KPK3 400x600x150 PE bez zaštite za kablove
5737350	KPK3 400x600x150 SS sa zaštitom za kablove
5737360	KPK3 400x600x150 SS bez zaštite za kablove

SAMOSTOJEĆI RAZVODNI ORMAN JO OSVETLJENJA SA INTEGRISANIM KPK

Samostojeći razvodni orman javnog osvetljenja sa integrisanom kablovskom priključnom kutijom namenjen je za merenje potrošnje, upravljanja i napajanja javnog osvetljenja.

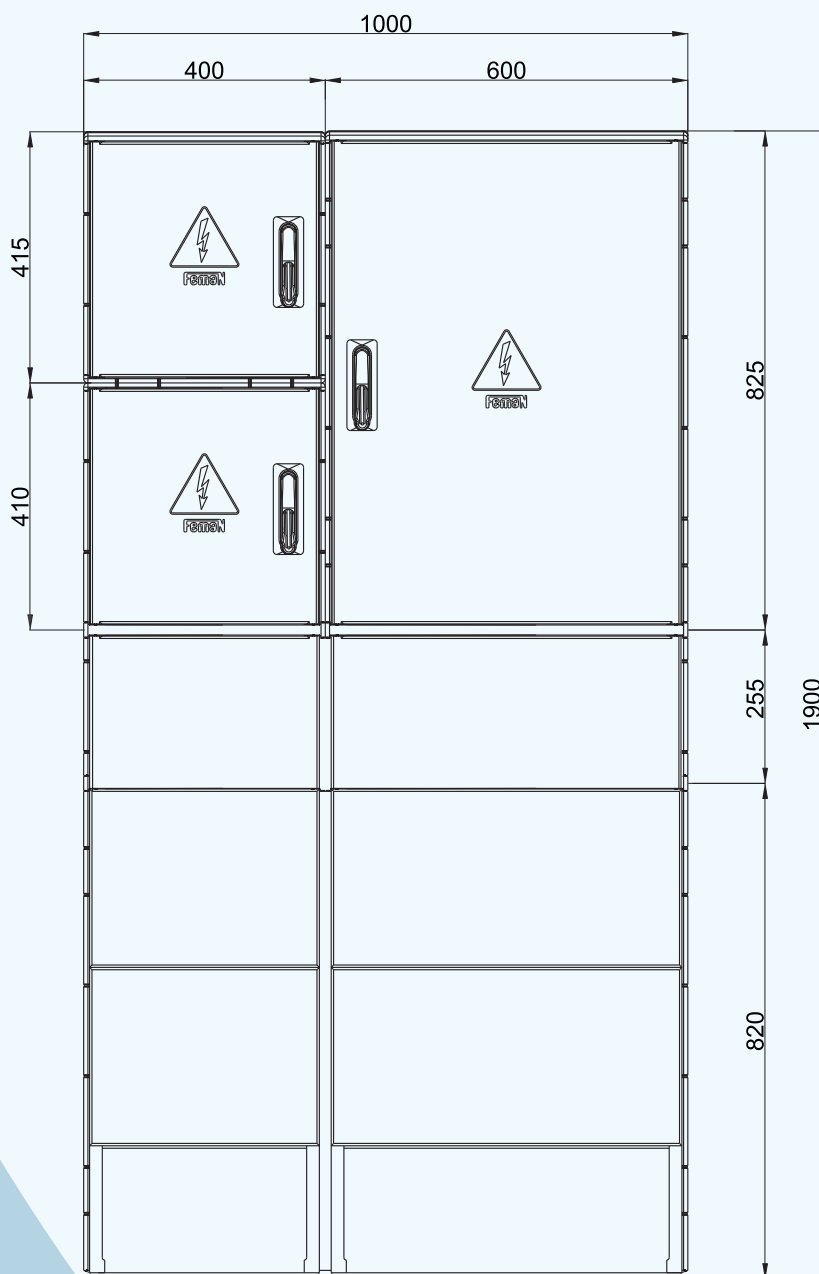

Kodni broj	Tip
5708106	ROJO-SSN 1000x825x300 V0
5708116	ROJO-SSN 1000x825x300 PRAZAN
5708206	ROJO-SSN 1000x1900x300 V0
5708216	ROJO-SSN 1000x1900x300 PRAZAN

Orman je podeljen na tri dela, i svaki deo ima posebna vrata. Desni deo ormara služi za smeštaj instalacije upravljanja i napajanja javnog osvetljenja. Gornji levi deo ormara služi za smeštaj instalacije merenje potrošnje osvetljenja. Donji levi deo ormara služi za smeštaj priključka glavnog napojnog kablja.

Ormani su izrađeni od presovanog poliestera ojačanog staklenim vlaknima. Otporni su na udare, savijanje, vlagu, prašinu, visoku i nisku temperaturu, i imaju veliku dielektričnu čvrstoću. Optorni su na atmosferske uticaje kao i na UV zračenje.

SAMOSTOJEĆI RAZVODNI ORMAN JO OSVETLJENJA SA INTEGRISANIM KPK

Primer rasporeda opreme

**Tehnicki podaci:**

Boja
 Stepen mehaničke zaštite
 Otpornost na udarce
 Klasa zaštite
 Otpornost na atmosferske uticaje
 Termička postojanost

RAL 7035
 IP 54
 IK 10
 II
 UV stabilan
 -40°C do +200°C

Samostojeći razvodni orman javnog osvetljenja sa integrisanom kablovskom priključnom kutijom namenjen je za merenje potrošnje, upravljanja i napajanja javnog osvetljenja.

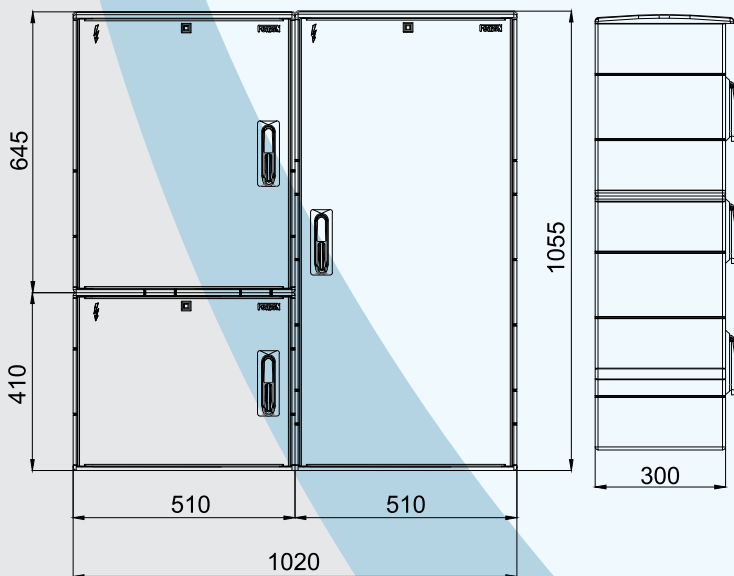
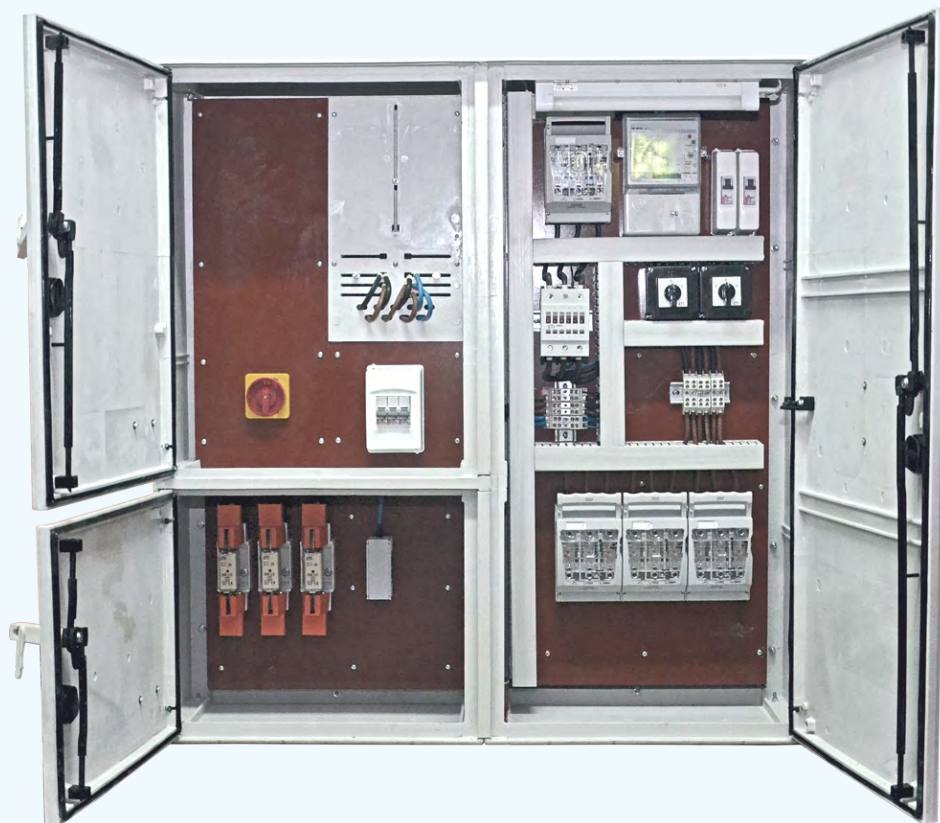

Kodni broj	Tip
5708000	ROR3-S 1020x1055x300 P
5708001	ROR3-S 1020x1055x300 PE
5708002	ROR3-S 1020x1055x300 SS
5708003	ROR3-SSU 1020x2110x300 P
5708004	ROR3-SSU 1020x2110x300 SS

Orman je podeljen na tri dela, i svaki deo ima posebna vrata. Desni deo ormara služi za smeštaj instalacije upravljanja i napajanja javnog osvetljenja. Gornji levi deo ormara služi za smeštaj instalacije merenje potrošnje osvetljenja. Donji levi deo ormara služi za smeštaj priključka glavnog napojnog kabla.

Ormani su izrađeni od presovanog poliestera ojačanog staklenim vlaknima. Otporni su na udare, savijanje, vlagu, prašinu, visoku i nisku temperaturu, i imaju veliku dielektričnu čvrstoću. Otporni su na atmosferske uticaje kao i na UV zračenje.

Samostojeći razvodni orman sa integrisanom kablovskom priključnom kutijom namenjen je za merenje potrošnje, upravljanja i napajanja osvetljenja.

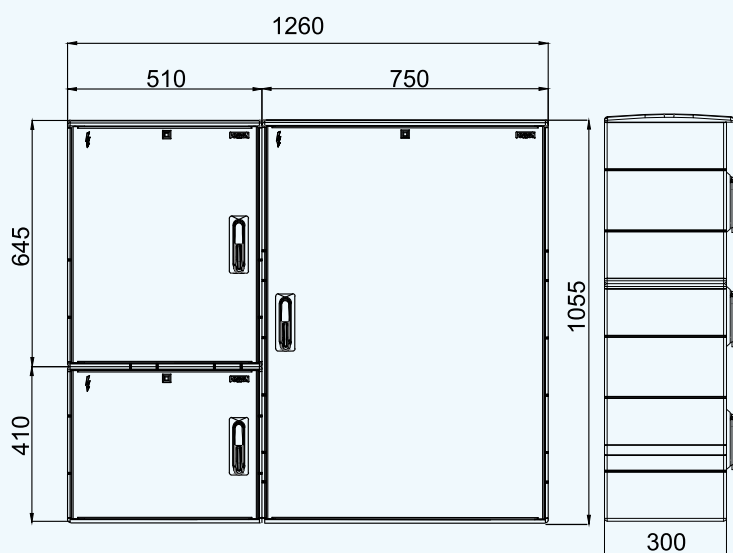

Kodni broj	Tip
5708006	ROR6-Z 1260x1055x300 P
5708007	ROR6-Z 1260x1055x300 PE
5708008	ROR6-Z 1260x1055x300 SS
5708005	ROR6-SSU 1260x2110x300 P
5708009	ROR6-SSU 1260x2110x300 SS

Orman je podeljen na tri dela, i svaki deo ima posebna vrata. Desni deo ormara služi za smeštaj instalacije upravljanja i napajanja javnog osvetljenja. Gornji levi deo ormara služi za smeštaj instalacije merenje potrošnje osvetljenja. Donji levi deo ormara služi za smeštaj priključka glavnog napojnog kabla.

Ormani su izrađeni od presovanog poliestera ojačanog staklenim vlaknima. Otporni su na udare, savijanje, vlagu, prašinu, visoku i nisku temperaturu, i imaju veliku dielektričnu čvrstoću. Otporni su na atmosferske uticaje kao i na UV zračenje.

Koristi se za montažu dve osiguračke letve. Za montažu više osiguračkih letvi mogu se nizati jedan pored drugog.



Kodni broj	Tip
5088210	KPRO-2 320x1055x300 P
5088220	KPRO-2 320x1055x300 PE
5088230	KPRO-2 320x1055x300 OL
5088240	KPRO-2 SSU 320x2110x300 P
5088250	KPRO-2 SSU 320x2110x300 PE
5088260	KPRO-2 SSU 320x2110x300 OL

Orman izrađujemo od presovanog negorivog poliestera ojačanog staklenim vlaknima. Otporan je na udare, savijanje i ima veliku dielektričnu čvrstoću. Otporan je na atmosferske uticaje, kao i UV zračenje. Pruža veoma dobru mehaničku i električnu zaštitu. Spada u visoko izolacione ormene.

Zbog svojih tehničkih karakteristika mogu se koristiti u vlažnim prostorijama, sredinama gde je veliko prisustvo kiselina, prašina i soli, termoelektranama, prostorijama sa visokim i niskim temperaturama, u industrijskim halama itd. Korišćenje je jednostavno i bez dodatnog održavanja, otporan je na visoke i niske temperature. Veoma laka i jednostavna montaža i ugradnja.

Koristi se za montažu tri osiguračke letve. Za montažu više osiguračkih letvi mogu se nizati jedan pored drugog.



Kodni broj	Tip
5088310	KPRO-3 510x1055x300 P
5088320	KPRO-3 510x1055x300 PE
5088330	KPRO-3 510x1055x300 OL
5088340	KPRO-3 SSU 510x1055x300 P
5088350	KPRO-3 SSU 510x1055x300 PE
5088360	KPRO-3 SSU 510x1055x300 OL

Orman izrađujemo od presovanog negorivog poliestera ojačanog staklenim vlaknima. Otporan je na udare, savijanje i ima veliku dielektričnu čvrstoću. Otporan je na atmosferske uticaje, kao i UV zračenje. Pruža veoma dobru mehaničku i električnu zaštitu. Spada u visoko izolacione ormene.

Zbog svojih tehničkih karakteristika mogu se koristiti u vlažnim prostorijama, sredinama gde je veliko prisustvo kiselina, prašina i soli, termoelektranama, prostorijama sa visokim i niskim temperaturama, u industrijskim halama itd. Korišćenje je jednostavno i bez dodatnog održavanja, otporan je na visoke i niske temperature. Veoma laka i jednostavna montaža i ugradnja.

Koristi se za montažu četiri osiguračke letve. Za montažu više osiguračkih letvi mogu se nizati jedan pored drugog.



Kodni broj	Tip
5088410	KPRO-4 600x1055x300 P
5088420	KPRO-4 600x1055x300 PE
5088430	KPRO-4 600x1055x300 OL
5088440	KPRO-4 SSU 600x2110x300 P
5088450	KPRO-4 SSU 600x2110x300 PE
5088460	KPRO-4 SSU 600x2110x300 OL

Orman izrađujemo od presovanog negorivog poliestera ojačanog staklenim vlaknima. Otporan je na udare, savijanje i ima veliku dielektričnu čvrstoću. Otporan je na atmosferske uticaje, kao i UV zračenje. Pruža veoma dobru mehaničku i električnu zaštitu. Spada u visoko izolacione ormene.

Zbog svojih tehničkih karakteristika mogu se koristiti u vlažnim prostorijama, sredinama gde je veliko prisustvo kiselina, prašina i soli, termoelektranama, prostorijama sa visokim i niskim temperaturama, u industrijskim halama itd. Korišćenje je jednostavno i bez dodatnog održavanja, otporan je na visoke i niske temperature. Veoma laka i jednostavna montaža i ugradnja.

Koristi se za montažu pet osiguračkih letvi. Za montažu više osiguračkih letvi mogu se nizati jedan pored drugog.



Kodni broj	Tip
5088510	KPRO-5 750x1055x300 P
5088520	KPRO-5 750x1055x300 PE
5088530	KPRO-5 750x1055x300 OL
5088540	KPRO-5 SSU 750x2110x300 P
5088550	KPRO-5 SSU 750x2110x300 PE
5088560	KPRO-5 SSU 750x2110x300 OL

Orman izrađujemo od presovanog negorivog poliestera ojačanog staklenim vlaknima. Otporan je na udare, savijanje i ima veliku dielektričnu čvrstoću. Otporan je na atmosferske uticaje, kao i UV zračenje. Pruža veoma dobru mehaničku i električnu zaštitu. Spada u visoko izolacione ormene.

Zbog svojih tehničkih karakteristika mogu se koristiti u vlažnim prostorijama, sredinama gde je veliko prisustvo kiselina, prašina i soli, termoelektranama, prostorijama sa visokim i niskim temperaturama, u industrijskim halama itd. Korišćenje je jednostavno i bez dodatnog održavanja, otporan je na visoke i niske temperature. Veoma laka i jednostavna montaža i ugradnja.

Poliesterski razvodni niskonaponski orman za stubnu transformatorsku stanicu.



Orman izrađujemo od presovanog negorivog poliestera ojačanog staklenim vlaknima. Otporan je na udare, savijanje i ima veliku dielektričnu čvrstoću. Otporan je na atmosferske uticaje, kao i UV zračenje. Pruža veoma dobru mehaničku i električnu zaštitu. Spada u visoko izolacione ormane. Korišćenje je jednostavno i bez dodatnog održavanja, otporan je na visoke i niske temperature. Veoma laka i jednostavna montaža i ugradnja.

Izrađuje se u tri varijante:

- Razvodni orman STS 100
- Razvodni orman STS 250
- Razvodni orman STS 400

Razvodni orman se po pravilu postavlja na stub ili u sklopu konstrukcije stuba, tako da se manipulacije sa prekidačem i ostalim elementima u ormanu izvode sa tla. Dozvoljeno je da se razvodni orman STS 250 i STS 400 izvede kao poseban slobodnostojeći razvodni orman, montiran odvojeno u blizini stuba na pogodnom mestu koje omogućava najpovoljniji rasplet niskonaponski vodova, urađen od presovanog poliestera ojačanog staklenim vlaknima.

Kodni broj	Tip
5089210	ROSTS-100-S 1020x1055x300 P
5089215	ROSTS-100-S 1020x1055x300 OP
5089220	ROSTS-250-S 1020x1055x300 P
5089225	ROSTS-250-S 1020x1055x300 OP
5089420	ROSTS-400-S 1020x1055x300 P
5089425	ROSTS-400-S 1020x1055x300 OP

Poliesterski razvodni niskonaponski orman za stubnu transformatorsku stanicu sa ormanom za kompenzaciju reaktivne energije i ormanom za priključak javnog osvetljenja.



Orman izrađujemo od presovanog negorivog poliestera ojačanog staklenim vlaknima. Otporan je na udare, savijanje i ima veliku dielektričnu čvrstoću. Otporan je na atmosferske uticaje, kao i UV zračenje. Pruža veoma dobru mehaničku i električnu zaštitu. Spada u visoko izolacione ormene. Korišćenje je jednostavno i bez dodatnog održavanja, otporan je na visoke i niske temperature. Veoma laka i jednostavna montaža i ugradnja.

Izrađuje se u tri varijante:

- Razvodni orman STS 100
- Razvodni orman STS 250
- Razvodni orman STS 400

Razvodni orman se po pravilu postavlja na stub ili u sklopu konstrukcije stuba, tako da se manipulacije sa prekidačem i ostalim elementima u ormanu izvode sa tla. Dozvoljeno je da se razvodni orman STS 250 i STS 400 izvede kao poseban slobodnostojeći razvodni orman, montiran odvojeno u blizini stuba na pogodnom mestu koje omogućava najpovoljniji rasplet niskonaponski vodova, urađen od presovanog poliestera ojačanog staklenim vlaknima.

Orman za kompenzaciju reaktivne snage radi se sa posebnim vratima. Preporučuje se kompenzacija reaktivne snage u STS 250 (kondetator 20 kvar) i STS 400 (kondetator 20 kvar). Priključak se izvodi pomoću jednožilnih ili trožilnog kabla, preseka provodnika 25 mm².

Razvodni orman javnog osvetljenja radi se sa posebnim vratima.

Kodni broj	Tip
5089510	ROTSKO-100-S 1020x1055x300 P
5089515	ROTSKO-100-S 1020x1055x300 OP
5089720	ROTSKO-250-S 1020x1055x300 P
5089725	ROTSKO-250-S 1020x1055x300 OP
5089820	ROTSKO-400-S 1020x1055x300 P
5089825	ROTSKO-400-S 1020x1055x300 OP

DELOVI ZA UGRADNJU U POLIESTERSKE ORMANE

TABLA ZA BROJILO

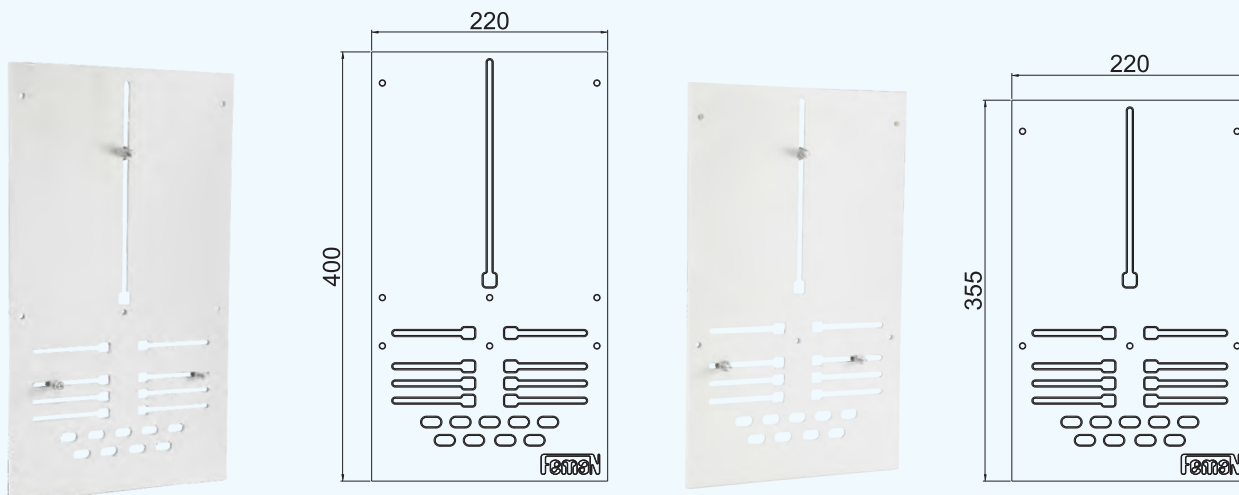

Izrađuje se od visoko kvalitetnog, samogasivog izolacionog materijala. Pričvršćuje se za kućište mernog razvodnog ormara sa četiri zavrtnja u uglovima i sigurnosnim petim zavrtnjem ispod poklopca brojila. Tabla je konstruisana tako da je brojilo podesivo po visini, i samim tim omogućava montažu za sve tipove brojila. Na tabli postoje otvori za pojedinačno uvođenje provodnika.

Kodni broj	Naziv	Dimenzija (mm)
5080003	Tabla za brojilo FTB-35	220x355
5080004	Tabla za brojilo FTB-40	220x400

DRŽAČI ORMANA ZA STUB

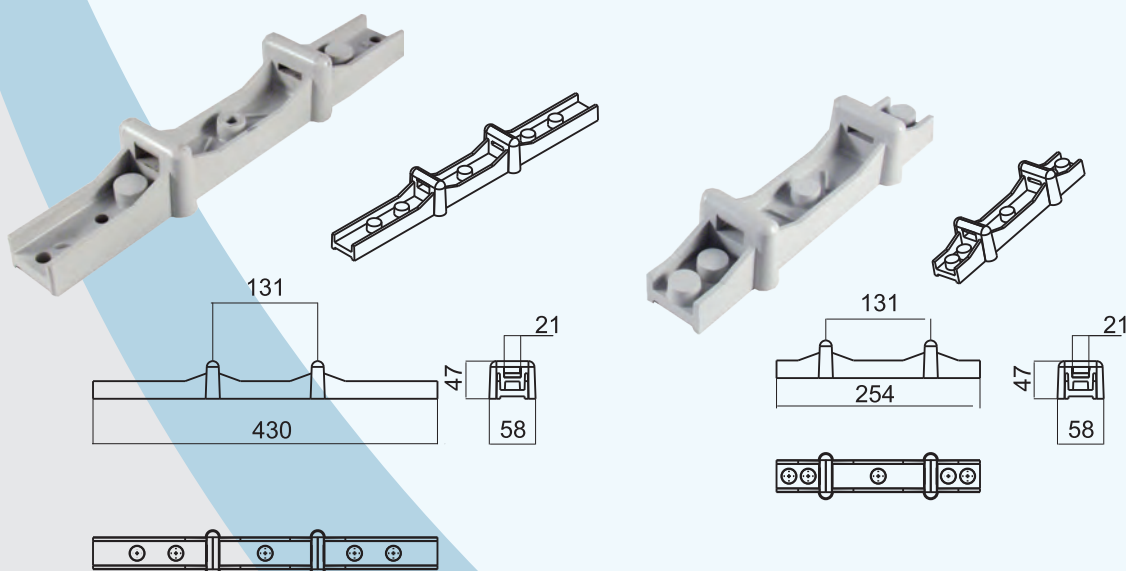

Izrađuju se od visoko kvalitetnog, samogasivog izolacionog materijala. Konstruisani su tako da omogućavaju jednostavnu i brzu montažu ormara na stub. Ormar se pričvršćuje na stub sa dva držača uz pomoć prohrom trake širine 19 mm.

Kodni broj	Naziv	Dimenzija (mm)
5080011	Držač ormara za stub FDO-254	58x254x47
5080013	Držač ormara za stub FDO-430	58x430x47

DELOVI ZA UGRADNJU U POLIESTERSKE ORMANE

PROVIDNA VRATANCA ZA LIMITATORE

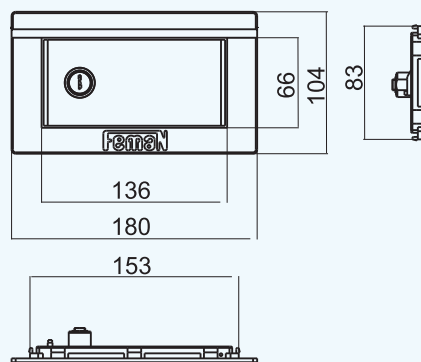
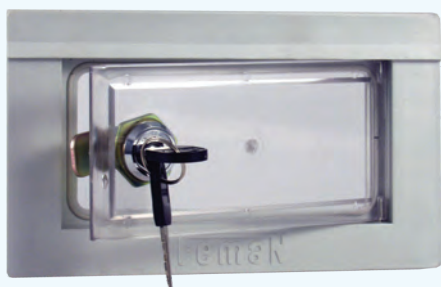

Izrađuju se od samogasivog providnog izolacionog materijala. Otpornog na UV zračenje i atmosferske uticaje. Isporučuju se zajedno sa univerzalnom bravicom. Postavljanjem dihtunga postiže se visok stepen IP zaštite.

Kodni broj	Naziv	Dimenzija (mm)
5082010	Vratanca za limitatore	180x104

PROZORI NA ORMANIMA

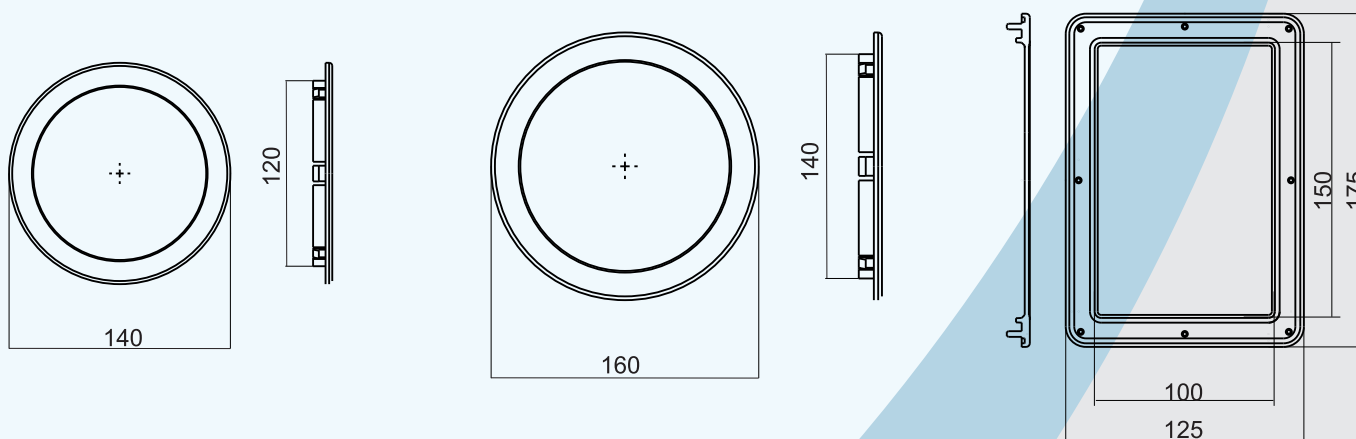

Izrađuju se od samogasivog providnog izolacionog materijala u tri standardne veličine $\varnothing 140/120$, $\varnothing 160/140$ i 150×100 mm. Otpornog na UV zračenje i atmosferske uticaje. Postavljanjem dihtunga u kanal prozorčića, postiže se visok stepen IP zaštite.

Kodni broj	Naziv	Dimenzija (mm)
5082002	Prozor za orman FPO 120/140	$\varnothing 120/140$
5082003	Prozor za orman FPO 140/160	$\varnothing 140/160$
5082005	Prozor za orman FPO 100/150	100x150

DELOVI ZA UGRADNJU U POLIESTERSKE ORMANE

PRIKLJUČNA IZOLACIONA KUTIJA

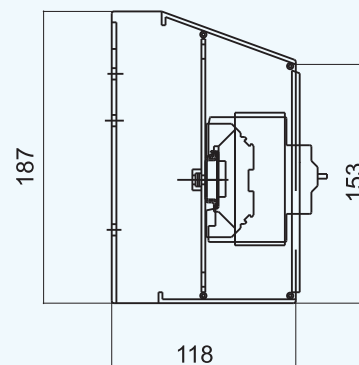
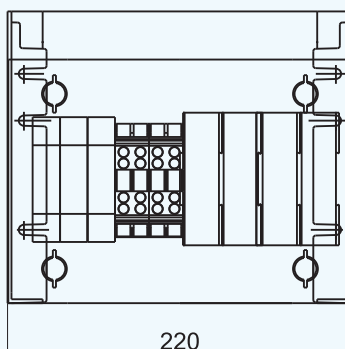

Izrađuje se od standardnog neprozirnog samogasivog izolacionog materijala, a po želji kupca radimo i od providnog materijala. Konstrukcija kutije omogućava lako plombiranje i montažu dve din šine ukupne dužine 440 mm. Poklopac priključne izolacione kutije se jednostavno montira i demontira pomoću četiri izolaciona osigurača.

Kodni broj	Naziv	Dimenzija (mm)
5082020	Priključna izolaciona kutija	220x187x118
5082021	Priključna izolaciona kutija (providna)	220x187x118

BRAVE I CILINDRI ZA ORMANE



Brave

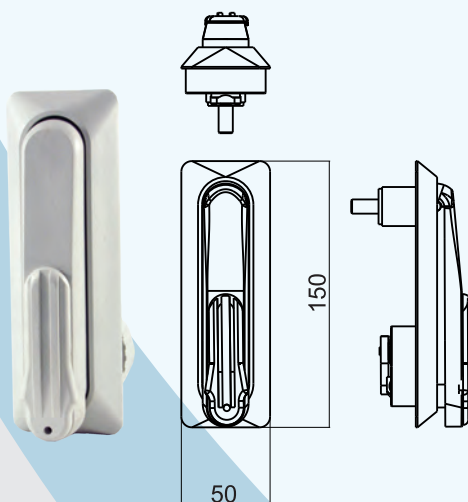

Cilindri



Kodni broj	Naziv
5083001	Cilindar polumesec
5083002	Ključ polumesec
5083003	Cilindar trougao
5083004	Ključ trougao
5083005	Tipski cilindar
5083006	Ključ cilindar

U zavisnosti od želje kupca radimo i druge tipove cilindara i ključeva.

MERNI ORMAN ABS MOM1 175x315x137

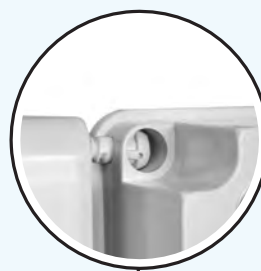
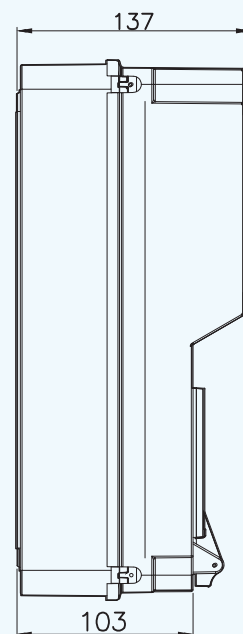
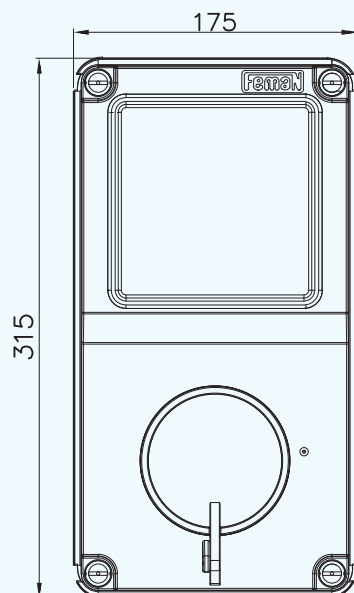

Leđni nosač

Izrađen je od tvrdog ABS u zaštiti IP 65. Otporan je na udare u stepenu IK 10 i ima veliku dielektričnu čvrstoću. Otporan je na atmosferske uticaje, kao i na UV zračenje. Pruža veoma dobru mehaničku i električnu zaštitu. Korišćenje je jednostavno i bez dodatnog održavanja. Zbog svojih tehničkih karakteristika može se koristiti u vlažnim prostorijama i u sredinama gde su prisutne kiseline. Namijenjen je za ugradnju prvenstveno monofaznih brojila, a mogu se ugraditi i trofazna brojila manjih dimenzija, kao i prateća oprema za njih (automatski osigurači, redne strujne stezaljke, ...).

Kodni broj	Način ugradnje	Tip	Dimenzija (mm)	Stepen zaštite
5140000	Stubni	MOM1-S	175x315x137	IP 65
5140010	Zidni	MOM1-Z	175x315x137	IP 65

RAZVODNI ORMANI ABS ROP1 210x280x130



Višenamenski univerzalni razvodni orman izrađen od negorivog tvrdog ABS-a u zaštiti IP 65. Otporan je na udare IK 10. Isporučuje se sa ugradnom pločom i jednom trouglastom bravicom.

Dimenzije: 210x280x130 mm

Pakovanje: 1 kom

Kodni broj: 5083070



RAZVODNI ORMANI ABS ROP1 250x330x130



Višenamenski univerzalni razvodni orman izrađen od negorivog tvrdog ABS-a u zaštiti IP 65. Otporan je na udare IK 10. Isporučuje se sa ugradnom pločom i jednom trouglastom bravicom.

Dimenzije: 250x330x130 mm

Pakovanje: 1 kom

Kodni broj: 5083080



RAZVODNI ORMANI ABS ROP2 300x400x165



Višenamenski univerzalni razvodni orman izrađen od negorivog tvrdog ABS-a u zaštiti IP 65. Otporan je na udare IK 10. Isporučuje se sa ugradnom pločom i sa dve trouglaste bravice.

Dimenzije: 300x400x165 mm

Pakovanje: 1 kom

Kodni broj: 5083090



RAZVODNI ORMANI ABS ROP2 350x500x195

Višenamenski univerzalni razvodni orman izrađen od negorivog tvrdog ABS-a u zaštiti IP 65. Otporan je na udare IK 10. Isporučuje se sa ugradnom pločom i sa dve trouglaste bravice.

Dimenzije: 350x500x195 mm

Pakovanje: 1 kom

Kodni broj: 5083100



RAZVODNI ORMANI ABS ROP2 400x600x200

Višenamenski univerzalni razvodni orman izrađen od negorivog tvrdog ABS-a u zaštiti IP 65. Otporan je na udare IK 10. Isporučuje se sa ugradnom pločom i sa dve trouglaste bravice.

Dimenzije: 400x600x200 mm

Pakovanje: 1 kom

Kodni broj: 5083105



RAZVODNI ORMANI ABS ROP2 600x800x260

Višenamenski univerzalni razvodni orman izrađen od negorivog tvrdog ABS-a u zaštiti IP 65. Otporan je na udare IK 10. Isporučuje se sa tri trouglaste bravice.

Dimenzije: 600x800x260 mm

Pakovanje: 1 kom

Kodni broj: 5083110



ČETVRTASTA RAZVODNA KUTIJA 80x80x40



Koristi se kao nazidna razvodna kutija za sve vrste instalacija. Izrađuje se od tvrdog samogasivog PVC-a u boji ral 7035. U kombinaciji sa Pg uvodnicama kutija obezbeđuje stepen zaštite IP 65.

Dimenzije: 80x80x40 mm

Pakovanje: 40 kom

Kodni broj: 5138084

ČETVRTASTA RAZVODNA KUTIJA 150x110x70

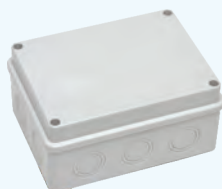

Koristi se kao nazidna razvodna kutija za sve vrste instalacija. Izrađuje se od tvrdog samogasivog PVC-a u boji ral 7035. U kombinaciji sa Pg uvodnicama kutija obezbeđuje stepen zaštite IP 65.

Dimenzije: 150x110x70 mm

Pakovanje: 18 kom

Kodni broj: 5138100

ČETVRTASTA RAZVODNA KUTIJA 190x145x80



Kodni broj	Tip	Dimenzije mm	Pakovanje kom
5138110	ČRK 190	190x145x80	10
5138112	ČRK 190 P	190x145x80	10

Koristi se kao nazidna razvodna kutija za sve vrste instalacija. Izrađuje se od tvrdog samogasivog PVC-a u boji ral 7035. Proviđan poklopac (tip P) se izrađuje od polikarbonata. Koristi se u kombinaciji sa gumenim uvodnikom ili Pg uvodnicama.

ČETVRTASTA RAZVODNA KUTIJA 250x200x90



Kodni broj	Tip	Dimenzije mm	Pakovanje kom
5138125	ČRK 250	250x200x90	10
5138127	ČRK 250 P	250x200x90	10

Koristi se kao nazidna razvodna kutija za sve vrste instalacija. Izrađuje se od tvrdog samogasivog PVC-a u boji ral 7035. Proviđan poklopac (tip P) se izrađuje od polikarbonata. Koristi se u kombinaciji sa gumenim uvodnikom ili Pg uvodnicama.

ČETVRTASTA RAZVODNA KUTIJA 310x230x130

Kodni broj	Tip	Dimenzije mm	Pakovanje kom
5138130	ČRK 310	310x230x130	6
5138132	ČRK 310P	310x230x130	6

Koristi se kao nazidna razvodna kutija za sve vrste instalacija. Izrađuje se od tvrdog samogasivog PVC-a u boji RAL 7035. Providan poklopac (tip P) se izrađuje od polikarbonata. Koristi se u kombinaciji sa gumenim uvodnikom ili Pg uvodnicama.



ČETVRTASTA RAZVODNA KUTIJA 150x110x140

Kodni broj	Tip	Dimenzije mm	Pakovanje kom
5138120	ČRK 150	150x110x140	10
5138122	ČRK 150 P	150x110x140	10

Koristi se kao nazidna razvodna kutija za sve vrste instalacija. Izrađuje se od tvrdog samogasivog PVC-a u boji RAL 7035. Providan poklopac (tip P) se izrađuje od polikarbonata. Koristi se u kombinaciji sa gumenim uvodnikom ili Pg uvodnicama.



KUTIJA ZA LIMITATOR FKL1

Koristi se za plombiranje jednog automatskog osigurača. Izrađuje se od polikarbonata u boji RAL 7035.

Dimenzije: 30x140x60 mm
Pakovanje: 140 kom
Kodni broj: 5138151



KUTIJA ZA LIMITATORE FKL3

Koristi se za plombiranje tri automatskog osigurača. Izrađuje se od polikarbonata u boji RAL 7035.

Dimenzije: 80x140x60 mm
Pakovanje: 56 kom
Kodni broj: 5138153



KUTIJA ZA LIMITATORE FKL8

Koristi se za plombiranje osam automatskog osigurača. Izrađuje se od polikarbonata u boji RAL 7035.

Dimenzije: 120x140x60 mm
Pakovanje: 8 kom
Kodni broj: 5138158



ČETVRTASTA RAZVODNA KUTIJA



Kodni broj	Dimenzije mm	Pakovanje kom	Težina kg/100kom
5110040	110x110x70	100	18.2
5129090	90x90x55	100	11.8

Koriste se kao nadzidne razvodne kutije za sve vrste instalacija. Izrađene su od tvrdog samogasivog PVC-a. Na kutijama postoje naznačena mesta za uvod kablova. U kombinaciji sa brtvenicama kutija obezbeđuje stepen zaštite IP 65.

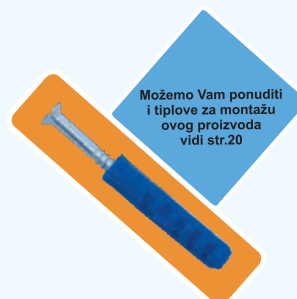

Možemo Vam ponuditi i tiplove za montažu ovog proizvoda vidi str.20

NAZIDNE RAZVODNE KUTIJE



Izrađene su od samogasivog tvrdog PVC-a. Uvodnici su od gume lako se presecaju za svaku dimenziju kabla od 10 - 20 mm. Umesto gumenih čepova mogu se koristiti FEMAN kablovske uvodnice.

Dimenzije: $\varnothing 70 \times \varnothing 40$ mm
Pakovanje: 100 kom
Težina: 6,2 kg / 100kom
Kodni broj: 5127040

GUMENI UVODNIK ZA NAZIDNE RAZVODNE KUTIJE

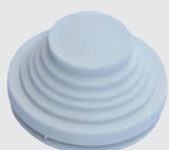

Izrađuju se od tvrde gume za kablove od $\varnothing 10$ do $\varnothing 20$ mm. Lako se presecaju za određenu dimenziju kabla. Umesto gumenih uvodnica mogu se koristiti FEMAN kablovske uvodnice.

Dimenzije: $\varnothing 10 - \varnothing 20$ mm
Pakovanje: 100 kom
Kodni broj: 5127042

STRUJNA REDNA STEZALJKA FRS

Koristi se za šemiranje mernih i razvodnih ormana. Kućište je izrađeno od visoko kvalitetnih uvoznih plastičnih masa samogasivosti V0. Kontakti su izrađeni od mesinganih profila koji omogućavaju istovremeno spajanje bakra i aluminijuma. Podnožje stezaljke je tako konstruisano da se može nizati na sve vrste postojećih šina.

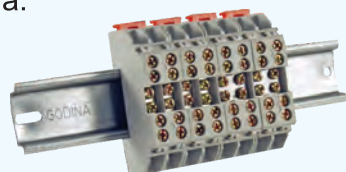

Kodni broj	Tip	Stezna sposobnost dovodnog provodnika	Stezna sposobnost odvodnog provodnika	Pakovanje kom	Masa kg/100kom
5000182	FRS 4-16/2	2x (4-6-10-16)mm ²	2x(4-6-10-16)	75	7
5000184	FRS 4-25 D	2x (4-6-10-16-25)mm ²	2x(4-6-10-16)	75	7

STRUJNA REDNA STEZALJKA FRS 4-16/4

Koristi se za šemiranje mernih i razvodnih ormana. Kućište je izrađeno od visoko kvalitetnih uvoznih plastičnih masa, samogasivosti V0 i otpornost na zagrevanje 110°C bez deformisanja. Kontakti su izrađeni od mesinganih profila koji omogućavaju istovremeno spajanje bakra i aluminijuma.

Kućište stezaljke je tako konstruisano da se može nizati na sve vrste postojećih šina i može se spajati jedno sa drugim. Stezna sposobnost dovodnih i odvodnih provodnika je od 4 mm² do 16 mm².

Po želji kupaca stezaljke isporučujemo sa i bez providnog poklopca za plombiranje.

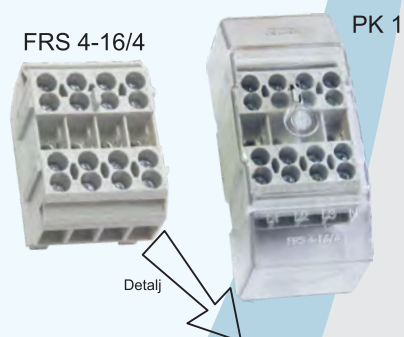

Kodni broj	Tip	Stezna sposobnost dovodnog provodnika	Stezna sposobnost odvodnog provodnika	Pakovanje kom	Masa kg/100kom
5000181	FRS 4-16/4	4x(4-6-10-16) mm ²	4x(4-6-10-16) mm ²	80	13,5
5000191	PK 1	4x(4-6-10-16) mm ²	4x(4-6-10-16) mm ²	80	15

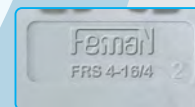

STRUJNA REDNA STEZALJKA DVOPOLNA FRS-D 16-35/2x(4-16)

Koristi se za šemiranje mernih i razvodnih ormana. Kućište je izrađeno od visoko kvalitetnih uvoznih plastičnih masa, samogasivosti V0 i otpornost na zagrevanje 110°C bez deformisanja. Kontakti su izrađeni od mesinganih profila koji omogućavaju istovremeno spajanje bakra i aluminijuma.

Kućište stezaljke je tako konstruisano da se može nizati na sve vrste postojećih šina i može se spajati jedno sa drugim. Maksimalni presek dva ulazna provodnika je 35 mm², a maksimalni presek izlaznih provodnika je 16 mm².



Kodni broj	Tip	Stezna sposobnost dovodnog provodnika	Stezna sposobnost odvodnog provodnika	Pakovanje kom	Masa kg/100kom
5000180	FRS-D 16-35/2x(4-16)	2x(16-25-35) mm ²	2x(2x(4-6-10-16)) mm ²	80	18
5000192	PK 2	4x(16-25-35) mm ²	4x(2x(4-6-10-16)) mm ²	40	37,5

STRUJNA REDNA STEZALJKA ČETVOROPOLNA FRS 16-35/4x(4-16)

PK 4



Koristi se za šemiranje mernih i razvodnih ormana. Kućište je izrađeno od visoko kvalitetnih uvoznih plastičnih masa, samogasivosti V0 i otpornost na zagrevanje 110°C bez deformisanja. Kontakti su izrađeni od mesinganih profila koji omogućavaju istovremeno spajanje bakra i aluminijuma.

Kućište stezaljke je tako konstruisano da se može nizati na sve vrste postojećih šina i može se spajati jedno sa drugim. Maksimalni presek ulaznog provodnika je 35 mm², a maksimalni presek izlaznih provodnika je 16 mm².



Kodni broj	Tip	Stezna sposobnost dovodnog provodnika	Stezna sposobnost odvodnog provodnika	Pakovanje kom	Masa kg/100kom
5000179	FRS 16-35/4x(4-16)	16-25-35 mm ²	4x(4-6-10-16) mm ²	80	15
5000194	PK 4	4x(16-25-35) mm ²	16x(4-6-10-16) mm ²	20	63

STRUJNA REDNA STEZALJKA ŠESTOPOLNA FRS 16-35/6x(4-16)



Koristi se za šemiranje mernih i razvodnih ormana. Kućište je izrađeno od visoko kvalitetnih uvoznih plastičnih masa, samogasivosti V0 i otpornost na zagrevanje 110°C bez deformisanja. Kontakti su izrađeni od mesinganih profila koji omogućavaju istovremeno spajanje bakra i aluminijuma.

Kućište stezaljke je tako konstruisano da se može nizati na sve vrste postojećih šina i može se spajati jedno sa drugim. Maksimalni presek ulaznog provodnika je 35 mm², a maksimalni presek izlaznih provodnika je 16 mm².



Kodni broj	Tip	Stezna sposobnost dovodnog provodnika	Stezna sposobnost odvodnog provodnika	Pakovanje kom	Masa kg/100kom
5000178	FRS 16-35/6x(4-16)	16-25-35mm ²	6x(4-6-10-16)mm ²	30	25
5000196	PK 6	4x(16-25-35)mm ²	24x(4-6-10-16)mm ²	10	103

POKLOPAC ZA PLOMBIRANJE ZA STRUJNE REDNE STEZALJKE



Koristi se za plombiranje strujnih rednih stezaljki. Izrađuju se od providnih plastičnih masa visokog kvaliteta.

Kodni broj	Naziv	Tip	Pakovanje kom	Masa kg/100kom
5000188	Poklopac za plombiranje FRS 4-16/4	FPB 4-16/4	100	1,5
5000189	Poklopac za plombiranje FRS 16-35	FPB-D 16-35/2	100	2,5

STRUJNA REDNA MODULARNA STEZALJKA MRS 4-16

Koristi se za šemiranje mernih i razvodnih ormana. Kućište je izrađeno od visoko kvalitetnih uvoznih plastičnih masa, samogasivosti V0 i otpornost na zagrevanje 110°C bez deformisanja. Kontakti su izrađeni od mesinganih profila koji omogućavaju istovremeno spajanje bakra i aluminijuma.

Kućište stezaljke je tako konstruisano da se može nizati na sve vrste postojećih šina i može se spajati jedno sa drugim. Presek ulaznog provodnika je od 4 do 16 mm², a presek odvodnog provodnika je takođe od 4 do 16 mm².



Kodni broj	Tip	Stezna sposobnost dovodnog provodnika	Stezna sposobnost odvodnog provodnika	Pakovanje kom	Masa kg/100kom
5000185	MRS 4-16/1	4-6-10-16 mm ²	4-6-10-16 mm ²	150	2,5
5000186	MRS 4-16/2	4-6-10-16 mm ²	4-6-10-16 mm ²	100	5
5000187	MRS 4-16/4	4-6-10-16 mm ²	4-6-10-16 mm ²	50	10

STRUJNA REDNA MODULARNA STEZALJKA FRS 4-35

Koristi se za šemiranje mernih i razvodnih ormana. Kućište je izrađeno od visoko kvalitetnih uvoznih plastičnih masa, samogasivosti V0 i otpornost na zagrevanje 110°C bez deformisanja. Kontakti su izrađeni od mesinganih profila koji omogućavaju istovremeno spajanje bakra i aluminijuma.

Kućište stezaljke je tako konstruisano da se može nizati na sve vrste postojećih šina i može se spajati jedno sa drugim. Presek ulaznog provodnika je od 4 do 35 mm², a presek odvodnog provodnika je takođe od 4 do 35 mm².



Kodni broj	Tip	Stezna sposobnost dovodnog provodnika	Stezna sposobnost odvodnog provodnika	Pakovanje kom	Masa kg/100kom
5000167	FRS 4-35/1	4-6-10-16-25-35 mm ²	4-6-10-16-25-35 mm ²	75	6,5
5000168	FRS 4-35/2	4-6-10-16-25-35 mm ²	4-6-10-16-25-35 mm ²	75	13
5000170	FRS 4-35/4	4-6-10-16-25-35 mm ²	4-6-10-16-25-35 mm ²	75	26

STRUJNA REDNA STEZALJKA ČETVOROPOLNA FRS 95/4x(1,5-6)

Koristi se za šemiranje mernih i razvodnih ormana. Kućište je izrađeno od visoko kvalitetnih uvoznih plastičnih masa, samogasivosti V0 i otpornost na zagrevanje 110°C bez deformisanja. Kontakti su izrađeni od mesinganih profila koji omogućavaju istovremeno spajanje bakra i aluminijuma.

Kućište stezaljke je tako konstruisano da se može nizati na sve vrste postojećih šina i može se spajati jedno sa drugim. Prihvatanje provodnika je preko vijka M8 za maksimalni presek provodnika od 95 mm². Maksimalni presek četiri izlazna provodnika je 6 mm².



Kodni broj	Tip	Stezna sposobnost dovodnog provodnika	Stezna sposobnost odvodnog provodnika	Pakovanje kom	Masa kg/100kom
5000174	FRS 95/4x(1,5-6)	6-10-16-25-35-50-70-95 mm ²	4x(1,5-2,5-4-6) mm ²	20	23

STRUJNA REDNA STEZALJKA ŠESTOPOLNA FRS 95/6x(4-16)

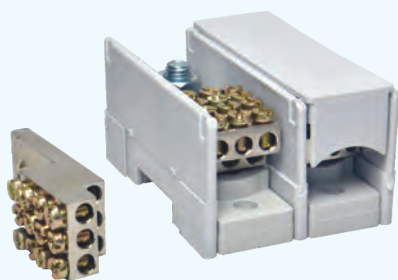

Koristi se za šemiranje mernih i razvodnih ormana. Kućište je izrađeno od visoko kvalitetnih uvoznih plastičnih masa, samogasivosti V0 i otpornost na zagrevanje 110°C bez deformisanja. Kontakti su izrađeni od mesinganih profila koji omogućavaju istovremeno spajanje bakra i aluminijuma.

Kućište stezaljke je tako konstruisano da se može nizati na sve vrste postojećih šina i može se spajati jedno sa drugim. Prihvatanje provodnika je preko vijka M8 za maksimalni presek provodnika od 95 mm². Maksimalni presek izlaznih provodnika je 16 mm².

Kodni broj	Tip	Stezna sposobnost dovodnog provodnika	Stezna sposobnost odvodnog provodnika	Pakovanje kom	Masa kg/100kom
5000176	FRS 95/6x(4-16)	10-16-25-35-50-70-95 mm ²	6x(4-6-10-16) mm ²	20	30

STRUJNA REDNA STEZALJKA FRS 95/95



Koristi se za šemiranje mernih i razvodnih ormana. Kućište je izrađeno od visoko kvalitetnih uvoznih plastičnih masa, samogasivosti V0 i otpornost na zagrevanje 110°C bez deformisanja. Kontakt je izrađen od mesingane šine čime je omogućeno istovremeno spajanje bakra i aluminijuma.

Kućište stezaljke je tako konstruisano da se može nizati na sve vrste postojećih šina i može se spajati jedno sa drugim. Prihvatanje provodnika je preko vijka. Maksimalni presek provodnika je do 95 mm².

Pakovanje: 50 kom
Težina: 15 kg/100 kom
Kodni broj: 5000172

VS-KLEMA ZA UZEMLJENJE

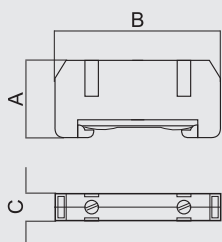
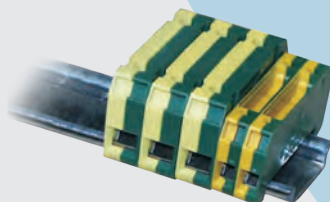

Kodni broj	Oznaka mm ²	Dimenzije AxBxC	Pakovanje kom	Masa kg/100kom
5000072	FKU 2.5	24x55x7,5	100	1,0
5000076	FKU 6	24x55x8,5	100	1,3
5000078	FKU 16	28,5x55x11,5	50	2,4

Konstruisana je tako da metalni zubi (veza sa šinom) istovremeno služe i za povezivanje klema sa uzemljenjem.

KLEME ZA NIZANJE (VS - KLEME)

Kodni broj	Oznaka mm ²	Dimenzije AxBxC	Pakovanje kom	Težina kg/100kom
5000004	FKN 2,5-4	48x40x7	120	1,31
5000006	FKN 6	48x40x9	100	1,80
5000010	FKN 10	48x40x10	100	2,20
5000016	FKN 16	53x50x12	50	2,93
5000035	FKN 25-35	53x50x15	50	4,75

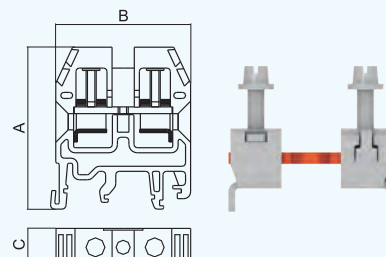

Kućišta FEMAN klemu za nizanje u novije vreme se izrađuju isključivo od vrhunskih uvoznih plastičnih masa, samogasivosti V-0 i imaju izolaciona svojstva 750 V kao i otpornost na zagrevanje 110°C bez deformisanja.

Podnožja klemu su tako konstruisana da se mogu nizati na sve vrste postojećih šina. FEMAN VS-klemu izrađene su u celosti prema važećim IEC propisima za ovu vrstu proizvoda. Pored više veličina klemu (2,5 - 35 mm²), FEMAN proizvodi i kompletan prateći pribor - elemente.

FEMAN se dokazao kvalitetom izrade klemu za nizanje u nekoliko poslednjih godina, a referenca je više miliona isporučenih i ugrađenih komada u svim dimenzijama.

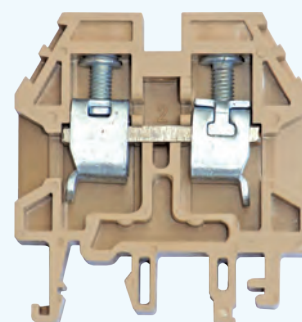

Brza i laka montaža i demontaža na sve vrste šina



Kućište klemu izrađuje se od BAYER-ovih visokokvalitetnih, visokotemperaturnih, samogasivih poliamida sa svojstvom velike žilavosti - ne pucaju noseći zubi i otvor za odvijanje

Mesto za oznake

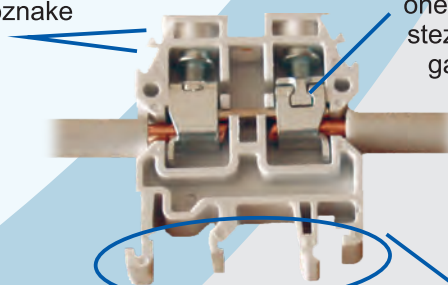

Vrhunsko tehničko rešenje specifičan T spoj zabavljujevanje kontaktnog dela onemogućuje otvaranje stezača klemu i time je garantovan siguran i trajan spoj

Podnožja klemu su univerzalna i mogu se nizati na sve vrste šina

KLEMA ZA NIZANJE (VS-KLEMA) PREMOSNA 1,5 - 16 mm² - SA PRIBOROM

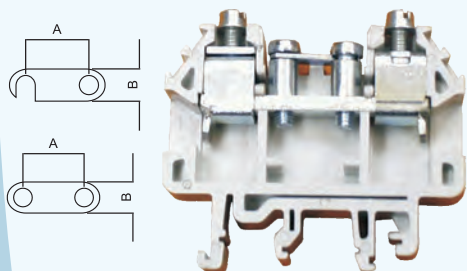

Kodni broj	Oznaka mm ²	Dimenzije AxBxC	Pakovanje kom	Masa kg/100kom
5000066	FKN 16 P	53x50	50	3,20
5000281	Premosnica 2- polna 16-P pokretna	-	50	0,60
5000282	Premosnica 2- polna 16-P nepokretna	-	50	0,63
5000284	Rolnica za premoščavanje sa vijkom 16-P	-	50	0,90

Napomena: Kod priključivanja licnastih proizvoda na VS-kleme, obavezno koristiti izolovane hilzne ili igličaste papučice, ili završetak kalaisati (umakanjem u kalaj).

MEĐUPLOČA ZA VS-KLEME

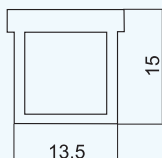

Služi za razdvajanje premosnica prilikom nizanja VS kleva. Debljina međuploče je 0,5 mm.

Pakovanje: 100 kom
Težina: 0,01 kg/100kom
Kodni broj: 5000118

KRAJNJA PLOČA ZA VS-KLEME

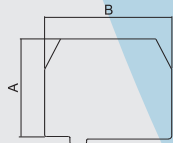

Kodni broj	Za VS klemu	AxB mm	Pakovanje kom	Masa kg/100kom
5000066	FKN 4-10	37x40	500	0,30
5000281	FKN 16-35	42x50	500	0,42
5000282	FKN 16 P	36x58	500	0,29

Koriste se za montažu VS kleva kao završetak niza kleva, odnosno za zatvaranje otvorenog dela VS kleva, kao i za odvajanje grupe kleva.

GRANIČNIK ZA VS-KLEME

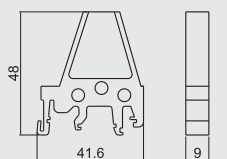

Koristi se na kraju niza VS kleva za fiksiranje na šini. Telo graničnika je izrađeno od poliamida vrhunskog kvaliteta. Može se montirati na sve standardne čine zahvaljujući specifičnoj konstrukciji podnožja graničnika.

Pakovanje: 100 kom
Težina: 0,96 kg/100kom
Kodni broj: 5000120

PREMOSNICA-ŠINA ZA VS-KLEMU

Kodni broj	Broj polova	Za VS klemu	A mm	B mm	Pakovanje kom.	Težina kg/100kom
5000204	2	FKN 2.5-4	7,8	6x1	10	0,70
5000206	2	FKN 6	8,9	6x1	10	0,76
5000210	2	FKN 10	10,2	6x1	10	0,82
5000216	2	FKN 16	12,2	6x2	10	0,88
5000235	2	FKN 25-35	21,1	6x2	10	0,94
5000236	3	FKN 2.5-4	7,8	6x1	10	1,05
5000237	3	FKN 6	8,9	6x1	10	1,14
5000238	3	FKN 10	10,2	6x1	10	1,23
5000240	3	FKN 16	12,2	6x2	10	1,32
5000242	3	FKN 25-35	21,1	6x2	10	1,41
5000244	4	FKN 2.5-4	7,8	6x1	10	1,40
5000246	4	FKN 6	8,9	6x1	10	1,52
5000247	4	FKN 10	10,2	6x1	10	1,64
5000248	4	FKN 16	12,2	6x2	10	1,76
5000249	4	FKN 25-35	21,1	6x2	10	1,88
5000250	5	FKN 2.5-4	7,8	6x1	10	1,75
5000251	5	FKN 6	8,9	6x1	10	1,90
5000252	5	FKN 10	10,2	6x1	10	2,05
5000253	5	FKN 16	12,2	6x2	10	2,20
5000254	5	FKN 25-35	21,1	6x2	10	2,35
5000255	10	FKN 2.5-4	7,8	6x1	10	3,50
5000260	10	FKN 6	8,9	6x1	10	3,80
5000270	10	FKN 10	10,2	6x1	10	4,10
5000275	10	FKN 16	12,2	6x2	10	4,40
5000278	10	FKN 25-35	21,1	6x2	10	4,70
5000281	2 pokr.	FKN 16 P	12,2	6x1	10	0,60
5000282	2 nepokr.	FKN 16 P	12,2	6x1	10	0,63

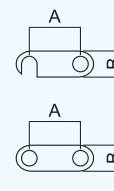
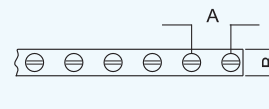

Po posebnoj porudžbini izrađujemo i isporučujemo premosnice sa željenim brojem polova.

ŠINA ZA NAVOĐENJE VS KLEMA

Koristi se za nošenje VS klemu spojenih u niz. Prednost ove šine je što se radi valjanjem i kalibrisana je tako da dobro drži sve elemente, a zubi elemenata čvrsto naležu na šinu. Ove šine ne pucaju zahvaljujući uskoj toleranciji.

Pakovanje: 10 kom
Težina: 31 kg/100kom
Kodni broj: 5000200

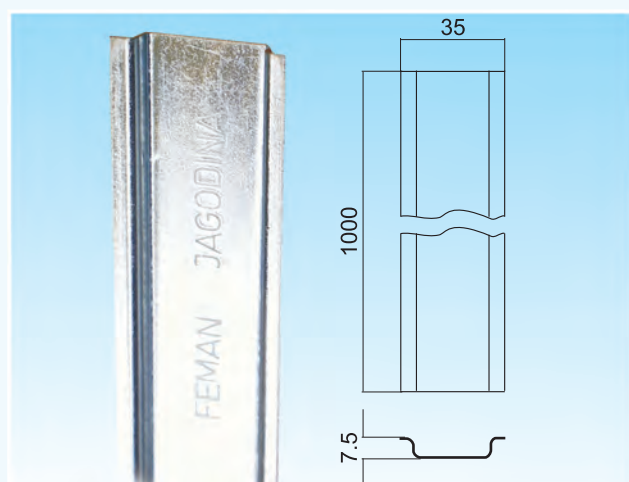
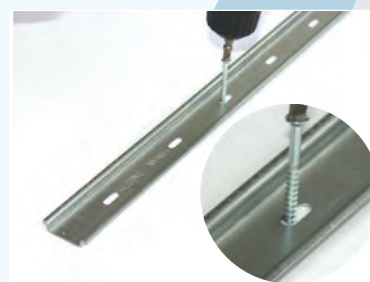

NEŠLICOVANI PVC KANALI ZA ELEKTRO VODOVE

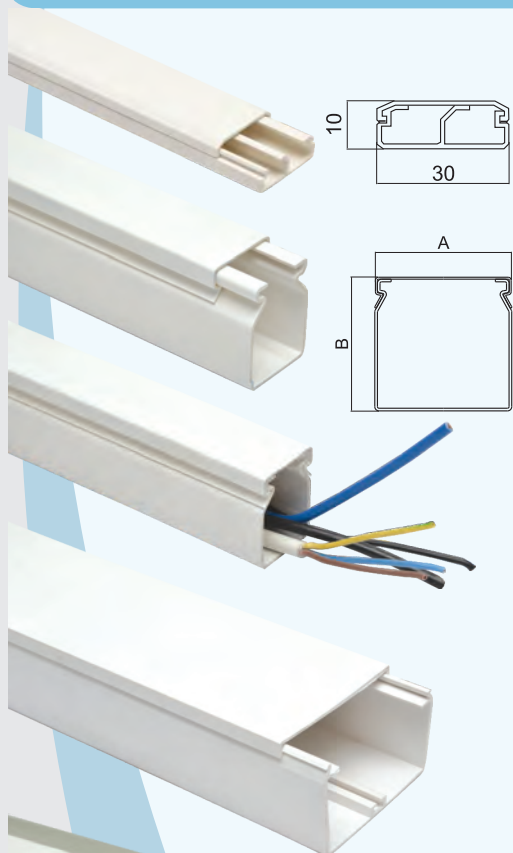

Kodni broj		AxB mm	Dužina mm	Pakovanje	Težina kg/kom
Beli	Sivi				
5003013	5003014	15x10x2000	2000	100	0,14
5003015	5003016	16x16x2000	2000	50	0,20
5003017	5003018	17x17x2000	2000	50	0,28
5003023	5003024	25x16x2000	2000	50	0,29
5002540	5002542	25x40x2000	2000	25	0,56
5003010	5003011	30x10x2000	2000	50	0,37
5003020	5003021	30x20x2000	2000	50	0,38
5003025	5003026	30x25x2000	2000	25	0,55
5003040	5003041	30x40x2000	2000	25	0,74
5003060	5003061	30x60x2000	2000	20	0,82
5004020	5004021	40x20x2000	2000	25	0,56
5004040	5004041	40x40x2000	2000	20	0,80
5004060	5004061	40x60x2000	2000	20	1,03
5006040	5006041	60x40x2000	2000	20	1,05
5006060	5006061	60x60x2000	2000	16	1,22
5006160	5006161	100x60x2000	2000	8	1,90
5012060	5012061	120x60x2000	2000	8	2,10

Kodni broj		AxB mm	Dužina mm	Pakovanje	Težina kg/kom
Beli	Tip				
5003117	T	17x17x2000	2000	50	0,19
5002541	T	25x40x2000	2000	25	0,44
5003125	T	30x25x2000	2000	25	0,41
5004120	T	40x20x2000	2000	20	0,45
5004140	T	40x40x2000	2000	20	0,73
5006140	T	60x40x2000	2000	20	0,87

Kanali za elektro vodove se koriste za savremeno izvođenje i polaganje svih vrsta elektro, PTT, singnalnih i drugih instalacija po zidu. Omogućavaju laku montažu, brzu zamenu provodnika pri eventualnim kvarovima kao i naknadno izvođenje instalacija-ožičavanje. Pruža sigurnu mehaničku zaštitu elektrovođa. Omogućavaju dobru preglednost i daju instalaciji dobar estetski izgled. Stabilnog su oblika i veoma otporni na dejstvo hemikalija. Pogodni su za montažu na sve podloge, horizontalno i vertikalno.

Račvanje kanala vrši se prosecanjem stranica prema dimenziji odvojnog kanala, a prilikom ugaonih skretanja, krajevi kanala se rezanjem prilagođavaju potrebnim uglovima. Sa gornje strane postavlja se poklopac kanala ručno bez upotrebe alata. Istim poklopcem krajevi kanala mogu se i po potrebi zatvoriti. Na kraju poklopca iseći stranice u dužini visine kanala a zatim zagreјati mesto savijanja i izvršiti oblikovanje.

Kanal 30x10 namenjen je za izvođenje nazidnih PTT, elektro i računarskih instalacija u kancelarijama, laboratorijama, radionicama itd. Ima uzdužnu pregradu i svojom dizajnom se uklapa u sve enterijere. Konstrukcija kanala omogućava uredno vođenje PTT i računarskih vodova sa energetskekim vodovima.

Kanali su izrađeni od tvrdog samogasivog PVC-a temperaturno postojanog do temperature od 70°C.

Možemo Vam ponuditi
i tiplove za montažu
ovog proizvoda



ŠLICOVANI PVC KANALI ZA ELEKTROVODOVE

Kodni broj beli	Kodni broj sivi	A x B mm	Dužina mm	Pakovanje kom	Težina kg/kom
5063040	5063041	30 x 40	2000	25	0,60
5063060	5063061	30 x 60	2000	20	0,70
5064040	5064041	40 x 40	2000	20	0,65
5064060	5064061	40 x 60	2000	20	0,90
5066040	5066041	60 x 40	2000	20	0,88
5066060	5066061	60 x 60	2000	16	1,14
5066120	5066121	60 x 120	2000	10	1,92

Šlicovani kanali su vrlo pogodni za izvođenje i polaganje nadzidnih instalacija u kancelarijama, laboratorijama, radionicama itd. Omogućavaju laku montažu, brzu zamenu provodnika pri eventualnim kvarovima kao i naknadno izvođenje instalacija-ožičavanje. Pruža sigurnu mehaničku zaštitu elektrovođa. Omogućavaju dobru preglednost i daju instalaciji dobar estetski izgled. Stabilnog su oblika i veoma otporni na dejstvo hemikalija. Pogodni su za montažu na sve podloge, horizontalno i vertikalno. Bočne strane kanala za ožičavanje su izrezane (šlicovane) što omogućava lako grananje električnih vodova i njihovo pričvršćivanje na različite elemente. Veličina otvora reguliše se odstranjivanjem jednog ili više grebena na bočnim stranicama kanala. Kanali su izrađeni od tvrdog samogasivog PVC-a temperaturno postojanog do temperature od 70°C. Standardno ih proizvodimo u beloj i sivoj boji, ali po želji kupca se mogu raditi i u svim drugim bojama.

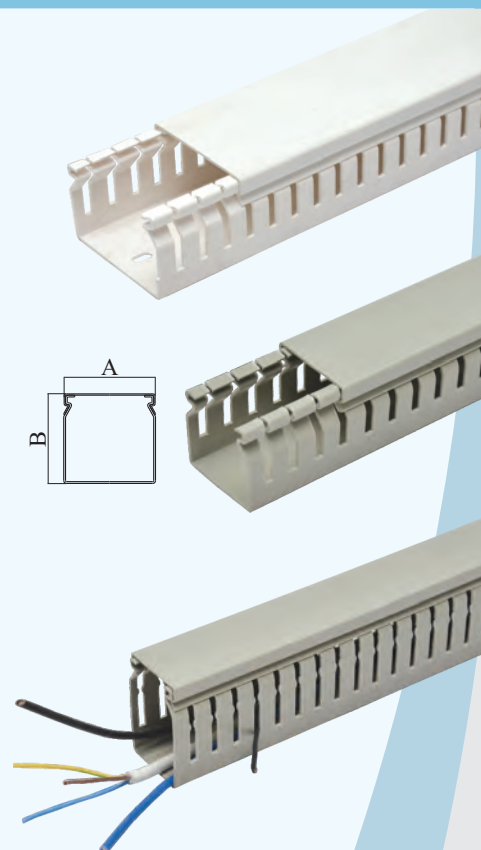

NEŠLICOVANI PVC KANALI ZA INSTALACIJE NA ZIDU

Kodni broj	Za provodnik mm ²	Dužina mm	Pakovanje kom	Težina kg/kom
5000315	3 x 1,5	2000	50	13,6
5000325	3 x 2,5	2000	50	17
5000525	5 x 2,5	2000	50	20,6

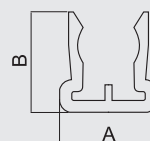

NEŠLICOVANI BEZHALOGENI KANALI (HALOGEN-FREE)

Koriste se u objektima gde boravi veliki broj ljudi ili se nalaze vredna materijalna dobra, kao što su industrijska postrojenja, hoteli, aerodromi, tržni centri, bolnice, bioskopi, škole, tuneli i sl. Karakteriše ih veoma niska emisija ili potpuno odsustvo toksičnih gasova i dima tako da se lakše uočavaju izlazi u slučaju opasnosti. Kanali su napravljeni od material koji ne sadrži halogene, podnosi veće temperature pri upotrebi od PVC-a 95°C, ima UL94 zapaljivost V0.

Savremena konstrukcija spoja kanala i poklopca omogućava laku montažu, brzu zamenu provodnika pri eventualnim kvarovima, kao i naknadno izvođenje instalacija. Pružaju sigurnu mehaničku zaštitu elektrovodova. Omogućavaju dobru preglednost i daju instalaciji dobar estetski izgled. Stabilnog su oblika i veoma otporni na dejstvo hemikalija, ulja i masti.

Kodni broj		AxBxL mm	Dužina mm	Pakovanje kom.	Težina kg/kom
Beli	Sivi				
5503013	5503014	15x10x2000	2000	100	0,12
5503015	5503016	16x16x2000	2000	50	0,17
5503017	5503018	17x17x2000	2000	50	0,24
5503023	5503024	25x16x2000	2000	50	0,25
5502540	5502542	25x40x2000	2000	25	0,48
5503010	5503011	30x10x2000	2000	50	0,31
5503020	5503021	30x20x2000	2000	50	0,32
5503025	5503026	30x25x2000	2000	25	0,47
5503040	5503041	30x40x2000	2000	25	0,63
5503060	5503061	30x60x2000	2000	20	0,70
5504020	5504021	40x20x2000	2000	25	0,48
5504040	5504041	40x40x2000	2000	20	0,68
5504060	5504061	40x60x2000	2000	20	0,88
5506040	5506041	60x40x2000	2000	20	1,04
5506060	5506061	60x60x2000	2000	16	0,89

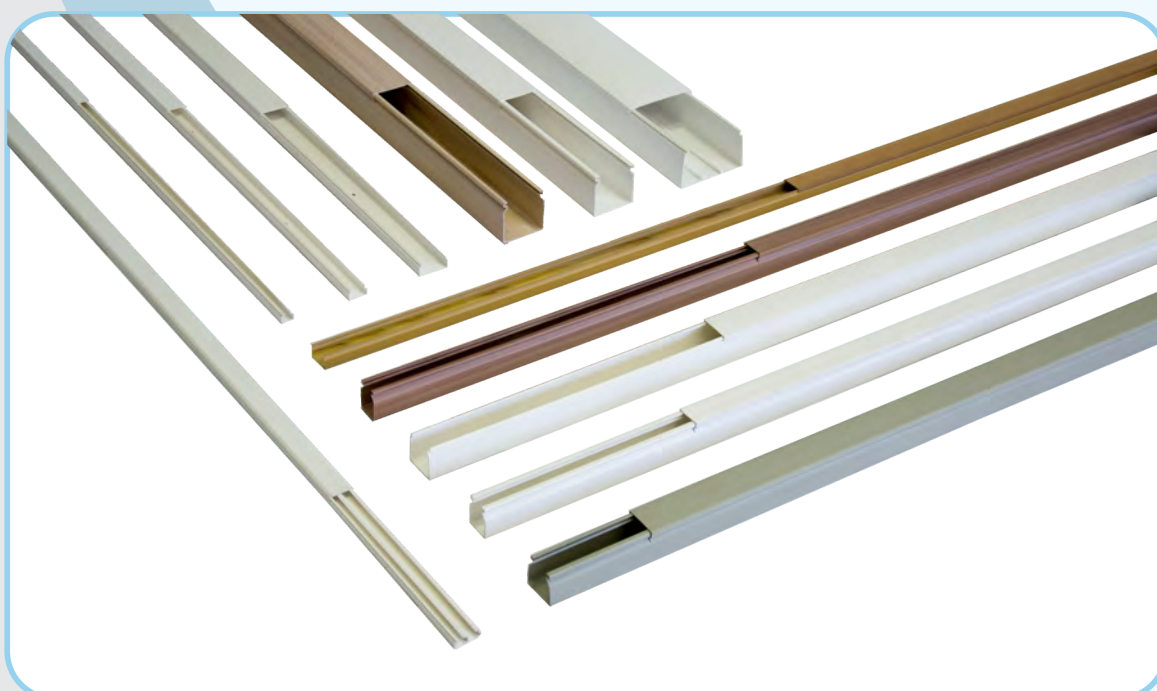

SAMOLEPLJIVI PVC NEŠLICOVANI KANALI

Samolepljivi nešlicovani kanali se koriste za polaganje kablova manjih preseka. Savremena konstrukcija spoja kanala i poklopca omogućava laku montažu, brzu zamenu provodnika pri eventualnim kvarovima, kao i naknadno izvođenje instalacija. Pružaju sigurnu mehaničku zaštitu elektrovodova. Omogućavaju dobru preglednost i daju instalaciji dobar estetski izgled. Stabilnog su oblika i veoma otporni na dejstvo hemikalija, ulja i masti. Pogodni su za montažu na glatke i čiste podloge, horizontalno i vertikalno. Račvanje kanala vrši se prosecanjem stranica prema dimenziji odvojnog kanala, a prilikom ugaonih skretanja, krajevi kanala se rezanjem prilagođavaju potrebnim uglovima.

Kanali su izrađeni od tvrdog samogasivog PVC-a temperaturno postojanog do temperature od 70°C. Pre postavljanja samolepljivog kanala mora se očistiti površina na koju se želi postaviti kanal suvom krpom. Površina zida za lepljenje kanala treba biti glatka i čista. Kanali se mogu koristiti za svaku vrstu zida, ali ipak nije preporučeno za valovite, hrapave, prljave i prašnjave zidove.

Kodni broj	Boja	AxBxL mm	Dužina mm	Pakovanje kom.	Težina kg/kom
5006215	Bela	15x10x2000	2000	100	0,16
5006216	Bela	16x16x2000	2000	50	0,22
5006217	Bela	17x17x2000	2000	50	0,30
5006225	Bela	25x16x2000	2000	50	0,31
5006230	Bela	30x20x2000	2000	50	0,40

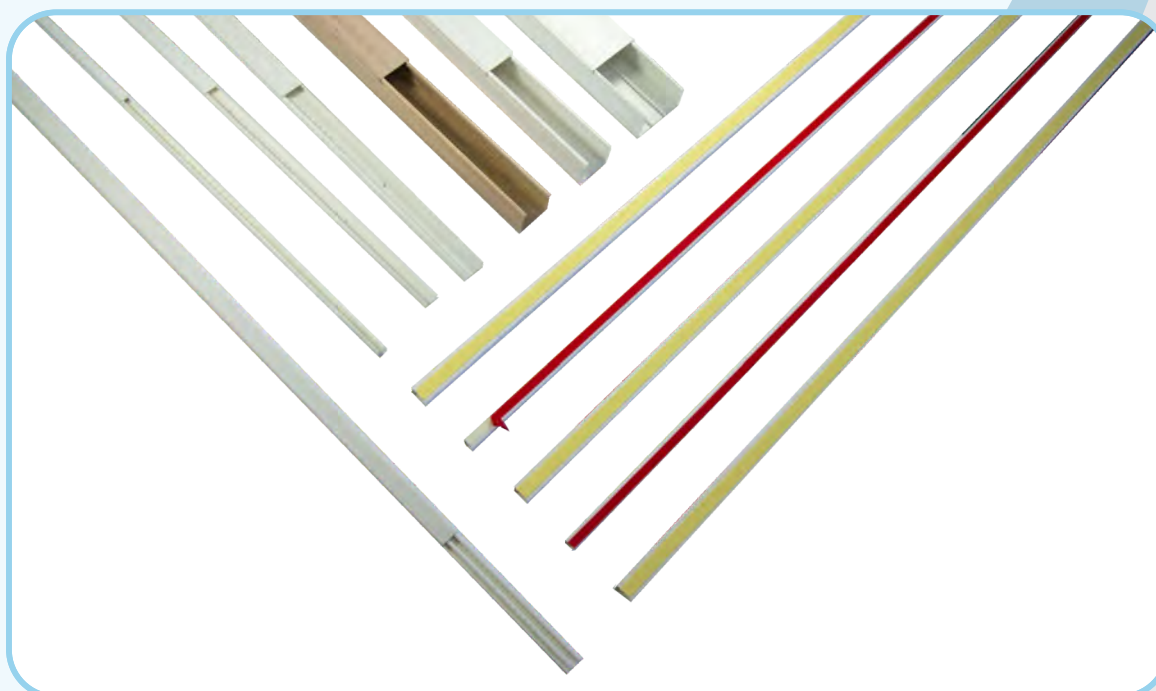
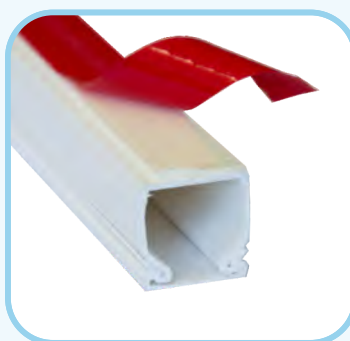

RUČICA ZA NOŽASTE OSIGURAČE



Kodni broj	Tip	In A	Pakovanje kom	Težina kg/kom
5410001	NV-00-3	2-630	10	0,27
5410002	ZAŠTIĆENA	2-630	10	0,50

Koristi se za postavljanje i vađenje nožastih osigurača od NV-00 do NV-03. Izrađena je od termoplastične elektroizolacione mase. Radi se sa i bez zaštite.

JEDNOLNE OSNOVE NOŽASTIH OSIGURAČA

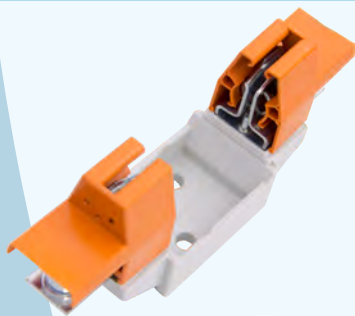

Kodni broj	Tip	In A	Pakovanje kom	Težina kg/kom
5410101	FPK 160/1	160	3	0,18
5410251	FPK 250/1	250	3	0,59
5410401	FPK 400/1	400	3	1,03

Koriste se za zaštitu električnih mreža od kratkih spojeva i preopterećenja.

Kontakt iz jednog dela pouzdano prenosi nominalnu struju

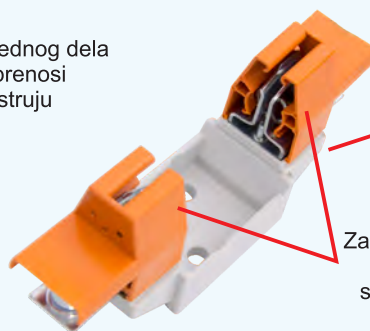

Postolje je izrađeno od poliestera čime je obezbeđena visoka mehanička čvrstoća

Zaštitni poklopci od specijalnog poliamida otpornog na visoke temperature su pouzdana zaštita od dodira napona

TROPOLNE OSNOVE NOŽASTIH OSIGURAČA



Kodni broj	Tip	In A	Pakovanje kom	Težina kg/kom
5410103	FPK 160/3	160	1	0,56
5410253	FPK 250/3	250	1	1,76
5410403	FPK 400/3	400	1	3,07

Koriste se za zaštitu električnih mreža od kratkih spojeva i preopterećenja.

RASTAVNI OSIGURAČKI TROPOLNI DRIŠER 50 A (ø14x51)

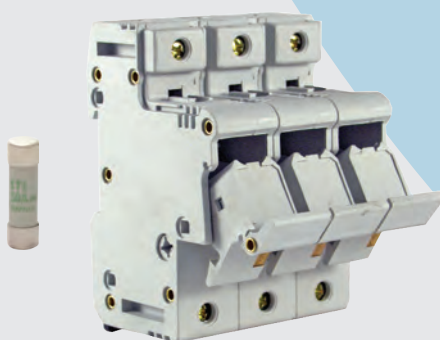

Koristi se za zaštitu električnih mreža od kratkog spoja i preopterećenja. Previđen je za montažu na šinu širine 35 mm, i za maksimalnu struju do 50 A. Upotrebljavaju se cilindrični osigurači ø14x51mm za struje 2, 4, 6, 8, 10, 12, 16, 20, 25, 32, 40 ili 50 A. Kućište je konstruisano tako da je moguće plombiranje u uključenom i isključenom stanju, sa ili bez topljivog umetka. Priključni i odvojni provodnici se priključuju bez vijačnog spajanja u opsegu od 1,5 do 35 mm².

Dimenzija: 81x112x102 mm
Težina: 33 kg/100 kom
Kodni broj: 5400250

IZOLOVANE OSIGURAČKE LETVE

Kodni broj	Tip	Nazivna struja A	Maksimalni radni napon V	Napon izolacije V	Pakovanje kom
5400041	L00 - 160/3	160	690	750	1
5400042	FR1 - 250/3	250	690	1000	1
5400043	FR2 - 400/3	400	690	1000	1
5400044	FR3 - 630/3	630	690	1000	1

Koriste se za zaštitu električnih mreža od kratkih spojeva i preopterećenja. Predviđene su za montažu na sabirnice (Cu šine). Lako se montiraju, zauzimaju malo prostora na montažnoj tabli. Kućište je napravljeno od samogasivog polikarbonata.

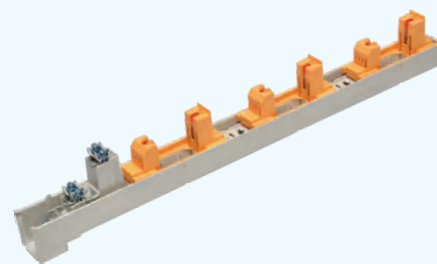

RASTAVNE OSIGURAČKE LETVE - (DRIŠER)

Kodni broj	Tip	Nazivna struja A	Maksimalni radni napon V	Napon izolacije V	Razmak šina mm
5400037	SL00 - 160/3	160	690	750	100
5400031	FD1 - 160/3	160	690	1000	185
5400032	FD1 - 250/3	250	690	1000	185
5400033	FD2 - 400/3	400	690	1000	185
5400034	FD3 - 630/3	630	690	1000	185

Koriste se za zaštitu električnih mreža od kratkih spojeva i preopterećenja. Predviđene su za montažu na sabirnice. Lako se montiraju, zauzimaju malo prostora na montažnoj tabli i obezbeđuju zaštitu od napona dodira. Kućište je napravljeno od samogasivog polikarbonata.



RASTAVNA OSIGURAČKA POSTOLJA

Kodni broj	Tip	Nazivna struja A	Maksimalni radni napon V	Napon izolacije V	Pakovanje kom
5400115	FH00 - 160/1	160	690	1000	1
5400116	FH00 - 160/3	160	690	1000	1
5400124	FH1 - 250/1	250	690	1000	1
5400125	FH1 - 250/3	250	690	1000	1
5400139	FH2 - 400/1	400	690	1000	1
5400140	FH2 - 400/3	400	690	1000	1
5400162	FH3 - 630/1	630	690	1000	1
5400163	FH3 - 630/3	630	690	1000	1

Koriste se za zaštitu električnih mreža od kratkih spojeva i preopterećenja. Lako se montiraju, zauzimaju malo prostora na montažnoj tabli i obezbeđuju zaštitu od napona dodira. Kućište je napravljeno od samogasivog polikarbonata i opremljeno je komorama za gašenje električnog luka.



TROFAZNI OKLOPLJENI OSIGURAČI

Kodni broj	Tip	Dužina mm	Širina mm	Pakovanje kom	Težina kg/kom
5100020	3x63 A	226	150	15	1,40
5100022	3x35 A	226	150	15	1,30
5100026	3x25 A	226	150	15	1,20

Koriste se za osiguranje kućnog priključka za montažu na tavanu ili u mernom ormanu. Isporučuju se po želji kupca sa kontakt vijcima i topljivim umetcima. Kućište je izrađeno od termoplastične mase.



MONOFAZNI OKLOPLJENI OSIGURAČI



Kodni broj	Tip	Dužina mm	Širina mm	Pakovanje kom	Težina kg/kom
5100035	63 A	115	85	15	0,60
5100032	35 A	115	85	15	0,50
5100031	25 A	115	85	15	0,45

Koriste se za osiguranje kućnog priključka za montažu na tavanu ili u mernom ormanu. Isporučuju se po želji kupca sa kontakt vijcima i topljivim umetcima.

Kućište je izrađeno od termoplastične mase.

JEDNOPOLNE Cu SABIRNICE ZA OSIGURAČE

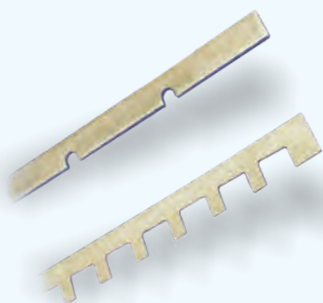

Kodni broj	Za osigurače	Dužina mm	Pakovanje kom	Težina kg/100kom
5100125	25 A	200	10	14,24
5100163	63 A	200	10	18,40
5100170	Automatski	216	10	13,60

U tablama je ugrađena "snap šina" za montažu automatskih osigurača i porcelanskih osigurača do 63 A.

Cu SABIRNICE ZA OSIGURAČE



Koriste se za prespajanje osigurača. Svaka šina - faza je izolovana plastičnim samogasivim profilom.

Kodni broj	Za osigurače	Dužina mm	Pakovanje kom	Težina kg/100kom
5100111	H TIP 1P	1000	25	24,10
5100112	H TIP 2P	1000	20	46,20
5100113	H TIP 3P	1000	15	68,40
5100114	H TIP 4P	1000	10	90,80
5100121	U TIP 1P	1000	25	28,10
5100122	U TIP 2P	1000	20	54,20
5100123	U TIP 3P	1000	15	80,40
5100124	U TIP 4P	1000	10	106,80

AUTOMATSKI OSIGURAČI



Automatski osigurači se koriste za zaštitu od preopterećenja električne mreže i za zaštitu usled kratkog spoja. Tip C se koristi za opštu primenu, za zaštitu električnih mašina, opreme u domaćinstvima i elektromotora sa malim strujnim impulsom.

Kodni broj	In A	Un V	Tip	Struja kratkog spoja	Pakovanje kom.	Težina g/kom
6603340	6	230/400	C	10 kA	12	120
6603047	10	230/400	C	10 kA	12	120
6603048	16	230/400	C	10 kA	12	120
6603054	20	230/400	C	10 kA	12	120
6600984	25	230/400	C	10 kA	12	120
6603661	32	230/400	C	10 kA	12	120
6604593	40	230/400	C	10 kA	12	120
6603431	50	230/400	C	10 kA	12	120
6602042	63	230/400	C	10 kA	12	120

VODODIHTUJUĆE PA-PVC UVODNICE

Kodni broj Poliamid	Tip	Navoj PG(Re)	Za prežnik kabla mm	Pakovanje kom	Težina kg/100kom
5300071	PG-13,5	13,5	8-12	100	1,1/1,5
5300072	PG-16	16	10-14	100	1,5/1,8
5300073	PG-21	21	13-18	100	2,6/2,8
5300074	PG-29	29	18-25	100	3,6/4,3
5300075	PG-36	36	22-32	100	7,2/8,5

Radimo ih od poliamida. Uvodnice od poliamida sa staklenim vlaknima se koriste tamo gde je potrebno obezbediti visoku zateznu čvrstoću. Uvodnice su samogasive i otporne su na UV-zračenje i atmosferske uticaje. Atestirane su u skladu sa DIN 46320.

Danas se koriste isključivo ove vrste uvodnica, jer obezbeđuju potpunu zaštitu od dodira napona.



Uvodnice u zaštiti IP65

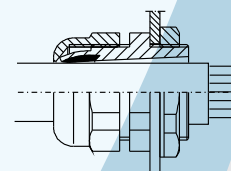
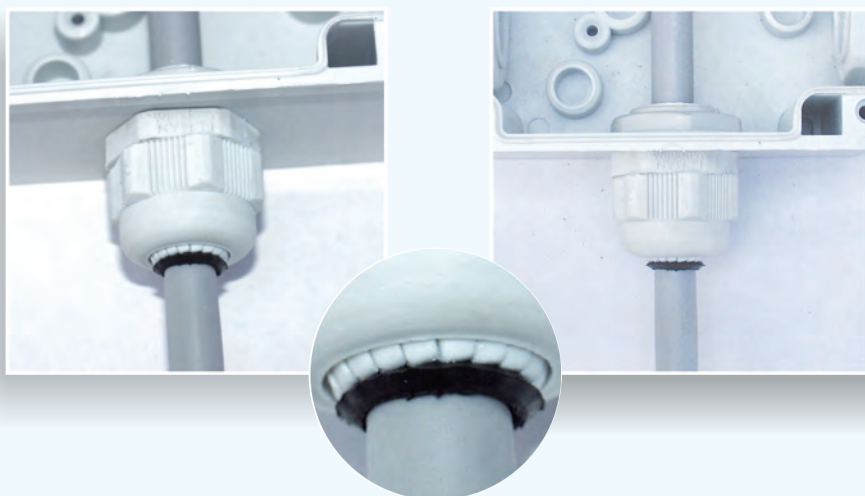

OBUJMICA ZA KABAL BIC 15-50

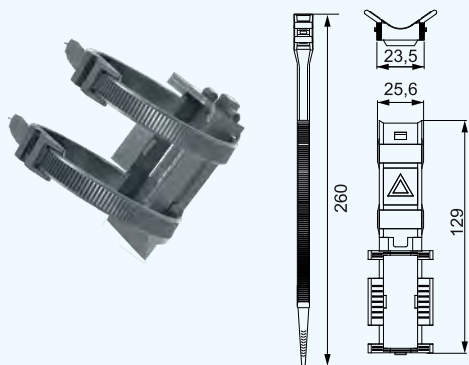

Kodni broj	Tip	Prečnik kabla mm	Tip vezice 2 kom	Pakovanje kom	Težina kg/100 kom
1714070	BIC 15-50	15-50	FKV 260/9	100	20
1714075	BIC 50-90	50-90	FKV 360/9	100	25

Koristi se za montažu SKS i kablova na zidove ili stubove. NN SKS i kablovi se pričrščuje pomoću podešavajuće vezice. Telo nosača i vezica su izrađeni od poliamida otpornog na vremenske prilike i UV zrake. Obujmice na zid pričvrščuju se pomoću zavrtnja, a na stub pomoću prohrom trake i žabice.

Vezivanje SKS i kabla se ostvaruje uz pomoć vezica FKV 290x9 i FKV 360x 9 , koje se isporučuju zajedno sa obujmicom.

OBUJMICA ŠTELUJUĆA SA REMENOM

Obujmica štelujuća sa remenom je izrađena od visoko kvalitetnog poliamida, samogasivosti V-0, otpornog na zagrevanje 110°C bez deformacija. Radi se u sivoj boji RAL 7035. Koristi se za pričvrščivanje svih vrsta elektro, vodovodnih cevi, cevi za grejanje, gas, za direktno pričvrščivanje kablova na zidu, plafonu, stubu, u elektro ormanima.

Prednosti:

Jednostavna i brza montaža svih vrsta instalacija uz maksimalnu uštedu radnog vremena. Obujmice sa štelujućim remenom su pogodne za upotrebu gde je potreban dobar mehanički spoj, gde su više temperature, i pogone su za spoljnu primenu jer su otporne na UV zračenje. Uz samo dva tipa štelujućih obujmica sa remenom obuhvatamo opseg spoljne dimenzije od Ø15-42 mm, i to značajno olakšava rad prilikom montaže.



Kodni broj	Prečnik otvora mm	Pakovanje kom	Težina kg/100kom
5340100	Ø15-25	100	0,5
5340102	Ø24-42	100	1

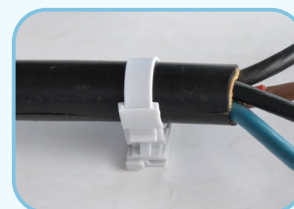

Primer postavljanja kabla na zid



Primer postavljanja obujmice šteljuće sa remenom

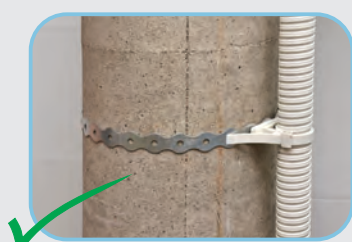

Ispravno i neispravno postavljanje fleksibilnog creva na stub

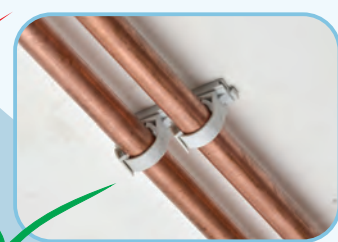

Ispravno i neispravno postavljanje bakarnih cevi za grejanje



UMETNIČKI ORMANI PRILAGOĐENI OKRUŽENJU



MOTIV - KAMEN



MOTIV - HRAST



MOTIV - STARA GREDA



PRIMERI MERNO RAZVODNIH ORMANA



MERNO - RAZVODNI ORMAN OD POLIESTERA
MRO1 260x620x210



MERNO - RAZVODNI ORMAN OD POLIESTERA
MRO2 600x665x235

PRIMERI MERNO RAZVODNIH ORMANA



**MERNO - RAZVODNI ORMAN OD POLIESTERA
MRO2V 320x1200x235**



**MERNO - RAZVODNI ORMAN OD POLIESTERA
MRO4 600x1200x235**

PRIMERI MERNO RAZVODNIH ORMANA



MERNO - RAZVODNI ORMAN OD POLIESTERA
MRO4H 1200x665x235



MERNO - RAZVODNI ORMAN OD POLIESTERA
MRO6 920x1200x235

PRIMERI UGRADNJE SLOBODNOSTOJEĆIH POLIESTERSKIH ORMANA



Slobonostojeći uzemni merni orman u Arandjelovcu

FOTOGRAFIJE ORMANA ZA VIŠESPRATNICE



Poliesterski modularni orman za 18 mernih mesta



Poliesterski modularni orman za 12 mernih mesta

FOTOGRAFIJE ORMANA ZA VIŠESPRATNICE



Poliesterski modularni orman za 27 mernih mesta



Slobono stojeći uzemni orman za 1 i 2 merna mesta

PRIMERI UGRADNJE ORMANA ZA JAVNO OSVETLJENJE



STUBNI



SLOBODNOSTOJEĆI

PRIMERI UGRADNJE ORMANA ZA JAVNO OSVETLJENJE



STUBNI



ZIDNI

PRIMER UGRADNJE SLOBODNOSOTJEČEG ORMANA ZA STUBNU TRANSFORMATORSKU STANICU



Merno razvodni orman sa osiguračkim letvama za stubni transformator 10/0,4 kV

OPREMA ZA PRIČVRŠČIVANJE

Primeri vezivanja prohom trakama raznih elemenata na čelične i betonske stubove



Brzo, jednostavno, sigurno, trajno, bez zavarivanja, ili bušenja skupim mašinama na terenu

ZATEZAČ PROHROM TRAKE

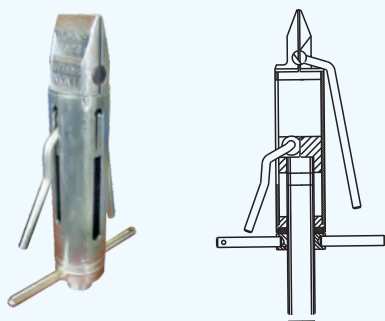

Služi za zatezanje i odsecanje prohrom trake (čelične obujmice) kojom se pričvršćuje oprema na stubove.

Ovo je vrlo pouzdan i praktičan način za brzo i lako pričvršćivanje konzola, postolja, nosača, svetiljki, štitnika, tablica i dr. na metalnim, drvenim i betonskim stubovima nosačima pri čemu se ostvaruje trajna velika zatezna čvrstoća bez bušenja i zavarivanja.

Ovaj sistem je dugo u eksploataciji el.privrede razvijenih zemalja.

Pakovanje: 1 kom

Težina: 1.8 kg/kom

Kodni broj: 4710000

ZATEZAČ PROHROM TRAKE FZT

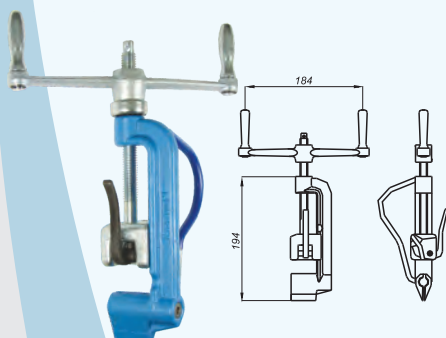

Služi za zatezanje i odsecanje prohrom trake (čelične obujmice) kojom se pričvršćuje oprema na stubove.

Ovo je vrlo pouzdan i praktičan način za brzo i lako pričvršćivanje konzola, postolja, nosača, svetiljki, štitnika, tablica i dr. na metalnim, drvenim i betonskim stubovima nosačima pri čemu se ostvaruje trajna velika zatezna čvrstoća bez bušenja i zavarivanja.

Ovaj sistem je dugo u eksploataciji el.privrede razvijenih zemalja.

Pakovanje: 1 kom

Težina: 1.8 kg/kom

Kodni broj: 4710002

ŽABICA ZA PROHROM TRAKU

A13
A19



A20

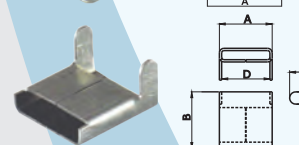

Kodni broj	Tip	A mm	B mm	C mm	D mm	Pakovanje kom	Težina kg/100kom
4710213	A13	32	27	10	16	100	1,0
4710219	A19	42	27	12	25	100	1,2
4710320	A20	23.2	25	14	21.2	150	0.8

Koristi se za fiksiranje trake na stubove.

POSTUPAK PRI ZATEZANJU PROHROM TRAKE

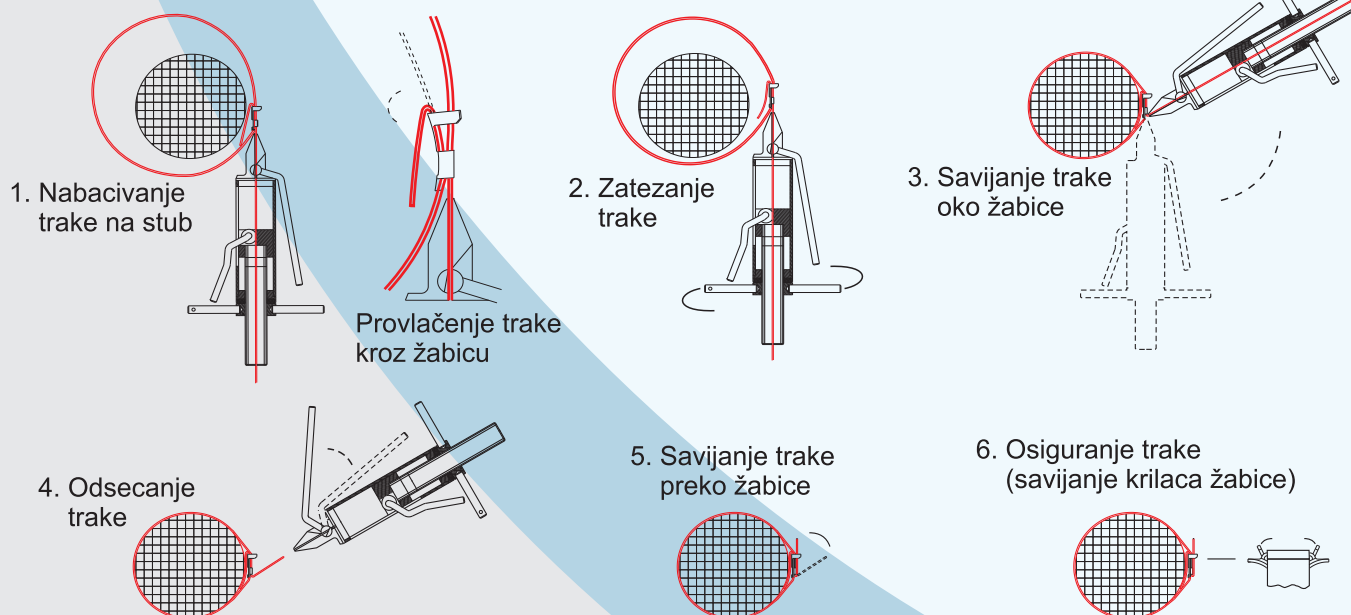

PROHROM TRAKA U PLASTIČNOJ KUTIJI

Kodni broj	A mm	Debljina mm	Materijal (prohrom)	Prekidna čvrstoća (N)	Težina rolne u kaseti	Pakovanje m
4710009	9	0,55	1,4371	4100		20
4710013	13	0,70	1,4371	7100	2,6kg/pc	20
4710019	19	0,70	1,4371	10600	3,7kg/pc	20

Koristi se za vezivanje opreme za stubove. Po želji kupca isporučujemo i trake drugih dimenzija i dužina. U kutiju se pakuje i 30 kom. žabica prilagođenih širini trake koja se isporučuje.

VODOOTPORNE PROHROM TRAKE

Kodni broj	A mm	Debljina mm	Materijal (prohrom)	Prekidna čvrstoća (N)	Težina rolne u kaseti	Pakovanje m
4710075	13	0,70	1,4371	7100	3,5kg/pc	50
4710080	19	0,70	1,4371	10600	5,1kg/pc	50

PERFORIRANA POCINKOVANA TRAKA SA OKRUGLIM RUPAMA

Kodni broj	A mm	B mm	C mm	Debljina mm	Prekidna čvrstoća (N)	Težina rolne u kaseti	Pakovanje m
4710120	20	12	6	1,0	4200	3,1kg/pc	20
4710125	25	12	6	1,0	5400	3,5kg/pc	20

Koristi se za fiksiranje opreme na stubove pomoću odgovarajućeg pocinkovanog vijka sa navrtkom i podloškom. Po želji kupca isporučujemo i trake drugih dimenzija i dužina. Na traci su oborene oštre ivice u skladu sa DIN-om.

U kutiji se pakuje i 30 kom. vijaka sa navrtkama prilagođenih traci koja se isporučuje.

PERFORIRANA POCINKOVANA ELIPSASTA TRAKA 20m

Kodni broj	A mm	B mm	C mm	Debljina mm	Prekidna čvrstoća (N)	Težina rolne u kaseti	Pakovanje m
4710130	20	24,3	6,2	1,0	4000	2,7kg/pc	20
4710131	20	24,3	8,2	1,0	3400	2,5kg/pc	20

Fleksibilna, laka, savitljiva, univerzalne primene. Koristi se za fiksiranje opreme na stubove pomoću odgovarajućeg pocinkovanog vijka sa navrtkom i podloškom. Vrlo je pogodna za vešanje instalacionih cevi za vodu, kanalizaciju i grejanje.

Po želji kupca isporučujemo i trake drugih dimenzija i dužina.

Na traci su obojene oštre ivice u skladu sa DIN-om.

U kutiji se pakuje i 30 kom. vijaka sa navrtkama prilagođenih traci koja se isporučuje.

PERFORIRANA POCINKOVANA ELIPSASTA TRAKA 5m

Kodni broj	A mm	B mm	C mm	Debljina mm	Prekidna čvrstoća (N)	Težina rolne u kaseti	Pakovanje m
4710135	20	24,3	6,2	1,0	4000	0,70kg/pc	5
4710136	20	24,3	8,2	1,0	3400	0,87kg/pc	5

Pogodna za vešanje i pričvršćivanje svih vrsta i dimenzija cevi.

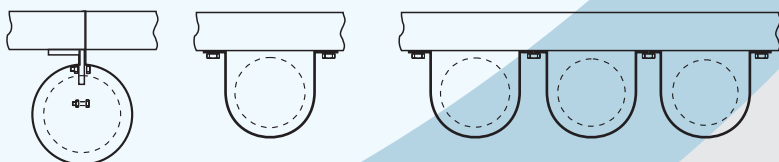

Providni poklopac

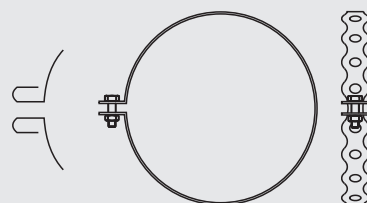
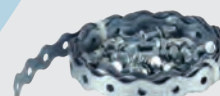
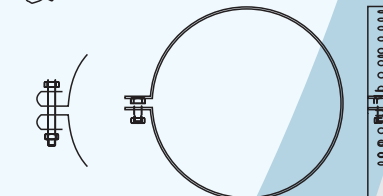
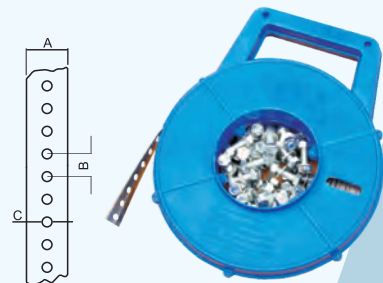
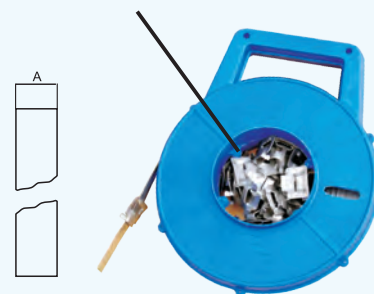

TEHNIČKE KARAKTERISTIKE MODULARNO MERNO-RAZVODNOG ORMANA MRO1	2
VRSTE, UPOTREBA I PRIMERI ORMANA MRO1 320x665x235	3
STUBNI MRO1-S 320x665x235	4
ZIDNI MRO1-Z 320x665x235	4
UZIDNI MRO1-U 320x665x235	5
SLOBODNOSTOJEĆI - NADZEMNI ORMANI MRO1-SSN 320x1035x235	5
SLOBODNOSTOJEĆI - UZEMNI ORMANI MRO1-SSU 320x1720x235	6
SLOBODNOSTOJEĆI - UZEMNI ORMANI SA KPK-om MRO1-SSUK 320x2090x235	6
MODULARNO MERNO - RAZVODNI ORMAN OD POLIESTERA MRO2 600x665x235	7
TEHNIČKE KARAKTERISTIKE MODULARNOG MERNO-RAZVODNOG ORMANA MRO2	8
VRSTE, UPOTREBA I PRIMERI ORMANA MRO2 600x665x235	9
STUBNI MRO2-S 600x665x235	10
ZIDNI MRO2-Z 600x665x235	10
UZIDNI MRO2-U 600x665x235	11
SLOBODNOSTOJEĆI NADZEMNI ORMANI MRO2-SSN 600x1035x235	11
SLOBODNOSTOJEĆI - UZEMNI ORMANI MRO2-SSU 320x1720x235	12
SLOBODNOSTOJEĆI - UZEMNI ORMANI SA KPK-OM MRO2-SSUK 320X2090X235	12
MODULARNO MERNO-RAZVODNI ORMAN OD POLIESTERA MRO2V 320X1055X235	14
VRSTE, IPOTREBA I PRIMERI ORMANA MRO2 600X665X235	15
STUBNI MRO2-S 320x1055x235	16
ZIDNI MRO2V-Z 320x1055x235	16
UZIDNI ORMANI MRO2V-U 3201055x235	17
SLOBODNOSTOJEĆI - NADZEMNI ORMAN MRO2V-SSN 320X1425x235	17
SLOBODNOSTOJEĆI - UZEMNI ORMANI MRO2V-SSU 320x2110x235	18
SLOBODNOSTOJEĆI UZEMNI ORMANI SA KPK-om MRO2V-SSUK 320x2480x235	18
MODULARNI MERNO-RAZVODNI ORMAN OD POLIESTERA MRO4H 1200x665x235	19
TEHNIČKE KARAKTERISTIKE MERNO - RAZVODNOG ORMANA	20
MODULARNI MERNO - RAZVODNI ORMAN OD POLIESTERA MR04H 1200x665x235	21
STUBNI MRO4H-S 1200x665x235	22
ZIDNI MRO4H-Z 1200x665x235	22
UZIDNI MRO4H-U 1200x665x235	23
SLOBODNOSTOJEĆI NADZEMNI MRO4H-SSN 1200x1035x235	23
SLOBODNOSTOJEĆI - UZEMNI ORMANI MRO4H-SSU 1200x1720x235	24
SLOBODNOSTOJEĆI - UZEMNI ORMANI SA KPK-OM MRO4H-SSUK 1200x2090x235	24
MODULARNI MERNO - RAZVODNI ORMAN OD POLIESTERA MRO4 600x1055x235	25
TEHNIČKE KARAKTERISTIKE MODULARNO MERNO - RAZVODNOG ORMANA	26
VRSTE, UPOTREBA I PRIMERI ORMANA	27
STUBNI MRO4-S 600x1055x235	28
ZIDNI MRO4-Z 600x1055x235	28
UZIDNI MRO4-U 600x1055x235	29
SLOBODNOSTOJEĆI NADZEMNI MRO4-SSN 600x1425x235	29
SLOBODNOSTOJEĆI - UZEMNI ORMANI MRO4-SSU 600x2110x235	30
SLOBODNOSTOJEĆI - UZEMNI ORMANI SA KPK-om MRO4-SSUK 600x2480x235	30
MODULARNO MERNO-RAZVODNI ORMAN OD POLIESTERA MRO6 920x1055x235	31
TEHNIČKE KARAKTERISTIKE MERNO - RAZVODNOG ORMANA	32
VRSTE, UPOTREBA I PRIMERI ORMANA MRO6 920x1055x235	33
STUBNI MRO6-S 920x1055x235	34
ZIDNI MRO6-Z 920x1055x235	34
UZIDNI MRO6-U 920x1055x235	35
SLOBODNOSTOJEĆI NADZEMNI MRO4-SSN 920x1425x235	35
SLOBODNOSTOJEĆI - UZEMNI ORMANI MRO4-SSU 920x2110x235	36

SLOBODNOSTOJEĆI - UZEMNI ORMANI SA KPK-om MRO4-SSUK 920x2480x235	36
MERNO - RAZVODNI ORMAN OD POLIESTERA MRO1 260x620x210	37
STUBNI MRO1-S 260x620x210	38
ZIDNI MRO1-Z 260x620x210	38
MODULARNO MERNO - RAZVODNI ORMAN OD POLIESTERA MRO2V 320x1200x235	39
STUBNI MRO2V-S 320x1200x235	40
ZIDNI MRO2V-Z 320x1200x235	40
UZIDNI ORMANI MRO2V-U 320x1200x235	41
SLOBODNOSTOJEĆI - NADZEMNI ORMANI MRO2V-SSN 320x1570x235	41
SLOBODNOSTOJEĆI - UZEMNI ORMANI MRO2V-SSU 320x2255x235	42
SLOBODNOSTOJEĆI - UZEMNI ORMANI SA KPK-om MRO2V-SSUK 320x2625x235	42
MODULARNI MERNO - RAZVODNI ORMAN OD POLIESTERA MRO4 600x1200x235	43
STUBNI MRO4-S 600x1200x235	44
ZIDNI MRO4-Z 600x1200x235	44
UZIDNI MRO4-U 600x1200x235	45
SLOBODNOSTOJEĆI NADZEMNI MRO4-SSN 600x1570x235	45
SLOBODNOSTOJEĆI - UZEMNI ORMANI MRO4-SSU 600x2255x235	46
SLOBODNOSTOJEĆI - UZEMNI ORMANI SA KPK-om MRO4-SSUK 600x2625x235	46
MODULARNO MERNO - RAZVODNI ORMAN OD POLIESTERA MRO6 920x1200x235	47
STUBNI MRO6-S 920x1200x235	48
ZIDNI MRO6-Z 920x1200x235	48
UZIDNI MRO6-U 920x1200x235	49
SLOBODNOSTOJEĆI NADZEMNI MRO6-SSN 920x1570x235	49
SLOBODNOSTOJEĆI - UZEMNI ORMANI MRO6-SSU 920x2255x235	50
SLOBODNOSTOJEĆI - UZEMNI ORMANI SA KPK-om MRO6-S SUK 920x2625x235	50
MODULARNO MERNO - RAZVODNI ORMAN OD POLIESTERA MRO1 260x665x250	51
MODULARNO MERNO - RAZVODNI ORMAN OD POLIESTERA MRO2 510x820x250	52
MODULARNO MERNO - RAZVODNI ORMAN OD POLIESTERA MRO4 510x1640x250	53
MODULARNO RAZVODNI ORMAN OD POLIESTERA	54
MODULARNI POLIESTERSKI ORMANI ZA ZGRADE SA VIŠE STANOVA	55
GRAĐEVINSKO - TERENSKI ORMANI SA POSTOLJIMA	57
POSTOLJA POLIESTERSKIH ORMANA	59
MERNO - RAZVODNI ORMANI OD POLIESTERA MRO2-H 500x380x160	63
TEHNIČKE KARAKTERISTIKE MERNO - RAZVODNOG ORMANA MRO2 500x380x160	64
VRSTE UPOTREBE I PRIMERI	65
VRSTE MONTAŽE ORMANA: STUBNI, NAZIDNI	66
KABLOVSKI PRIKLJUČNI ORMAN KPK1 ZA 160 A	67
KABLOVSKI PRIKLJUČNI ORMAN KPK2 ZA 250 A	68
KABLOVSKI PRIKLJUČNI ORMAN KPK3 ZA 400 A	69
SAMOSTOJEĆI RAZVODNI ORMAR JO OSVETLJENJA SA INTEGRISANIM KPK	70
SAMOSTOJEĆI RAZVODNI ORMAN JO OSVETLJENJA SA INTEGRISANIM KPK	71
SAMOSTOJEĆI RAZVODNI ORMAR SA INTEGRISANIM KPK ROJO3 1020x1055x300	72
SAMOSTOJEĆI RAZVODNI ORMAR SA INTEGRISANIM KPK ROJO6 1260x1055x300	73
KABLOVSKI PRIKLJUČNI RAZVODNI ORMAN KPRO2 320x1055x300	74
KABLOVSKI PRIKLJUČNI RAZVODNI ORMAN KPRO3 510x1055x300	75
KABLOVSKI PRIKLJUČNI RAZVODNI ORMAN KPRO4 600x1055x300	76
KABLOVSKI PRIKLJUČNI RAZVODNI ORMAN KPRO5 750x1055x300	77
RAZVODNI ORMAN NN ZA STS ROSTS 1020x1055x300	78
RAZVODNI ORMAN ZA STS SA KOMPENZACIJOM I POLJEM ZA OSVETLJENJE ROSTS-KO 1530x1055x300	79
DELOVI ZA UGRADNJU U POLIESTERSKE ORMANE - TABLA ZA BROJILO	80
DELOVI ZA UGRADNJU U POLIESTERSKE ORMANE - DRŽAČI ORMANA ZA STUB	80

DELOVI ZA UGRADNJU U POLIESTERSKE ORMANE - PROVIDNA VRATANCA ZA LIMITATORE	81
DELOVI ZA UGRADNJU U POLIESTERSKE ORMANE - PROZORI NA ORMANIMA	81
DELOVI ZA UGRADNJU U POLIESTERSKE ORMANE - PRIKLJUČNA IZOLACIONA KUTIJA	82
DELOVI ZA UGRADNJU U POLIESTERSKE ORMANE - BRAVE I CILINDRI ZA ORMANE	82
MERNI ORMAN ABS MOM1 175x315x137	83
RAZVODNI ORMANI ABS ROP1 210x280x130.	84
RAZVODNI ORMANI ABS ROP1 250x330x130.	84
RAZVODNI ORMANI ABS ROP2 300x400x165.	84
RAZVODNI ORMANI ABS ROP2 350x500x195.	85
RAZVODNI ORMANI ABS ROP2 400x600x200.	85
RAZVODNI ORMANI ABS ROP2 600x800x260.	85
ČETVRTASTA RAZVODNA KUTIJA 80x80x40	86
ČETVRTASTA RAZVODNA KUTIJA 150x110x70.	86
ČETVRTASTA RAZVODNA KUTIJA 190x145x80	86
ČETVRTASTA RAZVODNA KUTIJA 250x200x90	86
ČETVRTASTA RAZVODNA KUTIJA 310x230x130	87
ČETVRTASTA RAZVODNA KUTIJA 150x110x140.	87
KUTIJA ZA LIMITATOR FKL1	87
KUTIJA ZA LIMITATORE FKL3.	87
KUTIJA ZA LIMITATORE FKL8.	87
ČETVRTASTA RAZVODNA KUTIJA.	88
NAZIDNE RAZVODNE KUTIJE	88
GUMENI UVODNIK ZA NAZIDNE RAZVODNE KUTIJE	88
STRUJNA REDNA STEZALJKA FRS	89
STRUJNA REDNA STEZALJKA FRS 4-16/4	89
STRUJNA REDNA STEZALJKA DVOPOLNA FRS-D 16-35/2x(4-16)	89
STRUJNA REDNA STEZALJKA ČETVOROPOLNA FRS 16-35/4x(4-16)	90
STRUJNA REDNA STEZALJKA ŠESTOPOLNA FRS 16-35/6x(4-16)	90
POKLOPAC ZA PLOMBIRANJE ZA STRUJNE REDNE STEZALJKE	90
STRUJNA REDNA MODULARNA STEZALJKA MRS 4-16	91
STRUJNA REDNA MODULARNA STEZALJKA FRS 4-35.	91
STRUJNA REDNA STEZALJKA ČETVOROPOLNA FRS 95/4x(1,5-6)	91
STRUJNA REDNA STEZALJKA ŠESTOPOLNA FRS 95/6x(4-16).	92
STRUJNA REDNA STEZALJKA FRS 95/95	92
VS-KLEMA ZA UZEMLJENJE	92
KLEME ZA NIZANJE (VS - KLEME).	93
KLEMA ZA NIZANJE (VS-KLEMA) PREMOSNA 1,5-16mm ² SA PRIBOROM.	94
MEĐUPLOČA ZA VS-KLEME	94
KRAJNJA PLOČA ZA VS KLEME.	94
GRANIČNIK ZA VS KLEME	94
PREMOSNICA - ŠINA ZA VS KLEMU	95
ŠINA ZA NAVOĐENJE VS KLEMA.	95
NEŠLICOVANI PVC KANALI ZA ELEKTRO VODOVE	96
ŠLICOVANI PVC KANALI ZA ELEKTROVODOVE	97
NEŠLICOVANI PVC KANALI ZA INSTALACIJE NA ZIDU	97
NEŠLICOVANI BEZHALOGENI KANALI	98
SAMOLEPLJIVI PVC NEŠLICOVANI KANALI	99
RUČICA ZA NOŽASTE OSIGURAČE	100
JEDNOPOLNE OSNOVE NOŽASTIH OSIGURAČA	100
TRIPOLNE OSNOVE NOŽASTIH OSIGURAČA	100
RASTAVNI OSIGURAČKI TROPOLNI DRIŠER 50 A (ø14x51)	100

IZOLOVANE OSIGURAČKE LETVE	101
RASTAVNE OSIGURAČKE LETVE - (DRIŠER).....	101
RASTAVNA OSIGURAČKA POSTOLJA.....	101
TROFAZNI OKLOPLJENI OSIGURAČI	101
MONOFAZNI OKLOPLJENI OSIGURAČI	102
JEDNOPOLNE Cu SABIRNICE ZA OSIGURAČE	102
Cu SABIRNICE ZA OSIGURAČE.....	102
VODODIHTUJUĆE PA-PVC UVODNICE.....	103
OBUJMICA ŠTELJUJUĆA SA REMENOM	104
PRIMERI.....	105
GALERIJA FOTOGRAFIJA ORMANA	109
OPREMA ZA PRIČVRŠĆIVANJE	115
ZATEZAČ PROHROM TRAKE	116
PROHROM TRAKA U PLASTIČNOJ KUTIJI	117
VODOOTPORNE PROHROM TRAKE	117
PERFORIRANA POCINKOVANA TRAKA SA OKRUGLIM RUPAMA.....	117
PERFORIRANA POCINKOVANA ELIPSASTA TRAKA 20m.....	117
PERFORIRANA POCINKOVANA ELIPSASTA TRAKA 5m.....	117

Transportna vozila u vlasništvu firme Feman za brzu dostavu robe



JA - 060 - CG



JA - 024 - AU



JA - 040 - DG



JA - 054 - SM



JA - 059 - VH



JA - 034 - HE



JA - 042 - CB



JA - 071 - OJ

Montažne korpe i dizalice u vlasništvu firme Feman za izvođenje radova na mrežama 0.4, 10, 20 i 35kv. Feman poseduje i 30 stručno osposobljenih montera.



Građevinske mašine u vlasništvu firme Feman za izvođenje svih vrsta zemljanih i betonskih radova



Transportna teretna vozila u vlasništvu firme Feman za brzu dostavu robe



JA - 041 - NG



JA - 039 - JH



AB - 110 - JA



AB - 064 - JA

FOTOGRAFIJA RADNIKA IZ PROIZVODNJE SA PROSLAVE 30 GODINA FIRME



DEO MEHANIZACIJE ZA IZVOĐENJE RADOVA NA MREŽAMA 0,4, 10, 20 I 35 KV



DETALJ PROIZVODNOG PROGRAMA PRESOVANJA POLIESTERSKIH ORMANA FABRIKE FEMAN U JAGODINI



Pogon sa sedam vertikalnih savremenih hidrauličnih presa od 200 do 1000 tona.



Pogon za montažu i šemiranje ormara.



Fabrika FEMAN je najveći proizvođač poliesterskih merno razvodnih ormara, kutija i opreme sa više od 320 vrsta ormara na Balkanu.



FemaN je najveći proizvođač kablovskog spojnog pribora, elektromaterijala, poliesterskih merno razvodnih ormana, ulične i industrijske LED, natrijum i metal halogene rasvete, toplotnih pumpi, solarnih kolektora, alata i instalacionog pribora, na Balkanu.

Osnivač, vlasnik i direktor je inženjer Miodrag Nikolić, čije su liderske sposobnosti, rad i zalaganje, doprineli da se FemaN razvije u srednje preduzeće, koje ima preko 270 zaposlenih i široku lepezu od preko 2000 visokokvalitetnih proizvoda. Na ukupnoj površini od 15.000 m² ovi proizvodi se izrađuju u savremeno opremljenim pogonima: razvoja i konstrukcije proizvoda, livnice, kovačnice, bravarije, štancovanja, ekstrudiranja i brizganja plastike, presovanje poliestera, strugarske i glodačke obrade, farbare, galvanizacije, alatnice i montaže.

Naša poslovna deviza je "Kvalitet pre svega", što dokazuje veliki broj osvojenih nagrada i priznanja, kako na domaćim, tako i na međunarodnim sajmovima. Osvajanje novih proizvoda, njihov razvoj i permanentno usavršavanje vodi grupa proverenih stručnjaka različitih profila. Svi proizvodi su izrađeni u skladu sa SRPS, IEC, EN i NFC standardima, a preduzeće poseduje standard ISO 9001 još od davne 1996 godine i standarde ISO 14001, ISO/IEC 27001 i OHSAS 18001.

Svi naši proizvodi prolaze neophodna ispitivanja i atestiranja, a određeni broj, iz svake serije se ispituje u našoj internoj laboratoriji kako bi se obezbedilo da krajnji korisnik uvek dobije visokokvalitetan i pouzdan proizvod koji se brzo i lako montira. Zahvaljujući visokom kvalitetu, koji je postao sinonim za FemaN proizvode, naša prodajna mreža se prostire na svih 5 kontinenta, te je tako naš pribor našao kupce i u dalekoj Australiji.

Poslujte sa nama i uverićete se u tačnost naše poslovne devize.

FemaN
FABRIKA ELEKTRO MATERIJALA
OPREME I ALATA

